



GREENVIEW FENÊTRES DE TOIT LA NOUVELLE GÉNÉRATION

PRIX DE VENTE AU 15.04.2026

 **FAKRO**[®]

TABLE DES MATIÈRES

GO GREEN - GREENVIEW : NOUVELLE NORME POUR DE NOUVEAUX TEMPS.....	5 - 15
FENÊTRES DE TOIT.....	16 - 43
FENÊTRE PIVOTANTE – PVC.....	16 - 17
FENÊTRE PIVOTANTE – BOIS.....	18 - 19
FENÊTRE À PROJECTION ET À ROTATION - PVC.....	20 - 21
FENÊTRE À PROJECTION ET À ROTATION - BOIS.....	22 - 23
FENÊTRE PIVOTANTE ÉLECTRIQUE – BOIS.....	24 - 27
FENÊTRE POUR MAISONS PASSIVES – BOIS.....	28 - 29
FENÊTRE PIVOTANTE AVEC VENTILATION À PLUS HAUT DÉBIT – BOIS.....	30 - 31
FENÊTRE PIVOTANTE RETRO – BOIS.....	32 - 33
FENÊTRE PIVOTANTE À ROTATION DÉCENTRÉE – BOIS.....	34 - 35
FENÊTRE PIVOTANTE À ROTATION DÉCENTRÉE - ÉLÉMENT VITRÉ INFÉRIEUR – BOIS.....	36 - 37
FENÊTRE DE BALCON – BOIS.....	38 - 39
ÉLÉMENTS DE FAÇADE – BOIS.....	40 - 41
SORTIE DE TOITURE – BOIS ET PVC.....	42 - 43
RACCORDEMENTS.....	44 - 49
RACCORDEMENTS STANDARDS.....	45
RACCORDEMENTS THERMO.....	46
RACCORDEMENTS POUR COMBINAISON.....	47
REHAUSSE POUR TOIT PLAT.....	48 - 49
ÉQUIPEMENT DE MONTAGE.....	50 - 51

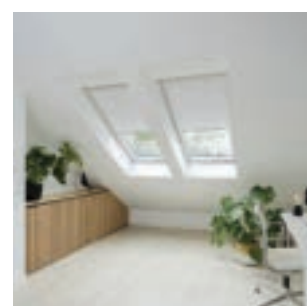
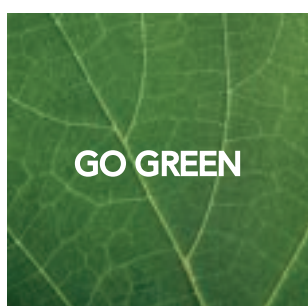

ACCESSOIRES EXTÉRIEURS..... 52 - 59

PARE-SOLEIL EXTÉRIEUR MANUEL..... 54 - 55
PARE-SOLEIL EXTÉRIEUR ÉLECTRIQUE..... 56 - 57
VOLET ROULANT ÉLECTRIQUE..... 58 - 59

ACCESSOIRES INTÉRIEURS..... 60 - 67

STORE D'OCCULTATION..... 61
STORE RIDEAU À GLISSIÈRES LATÉRALES..... 62
STORE RIDEAU STANDARD..... 63
STORE OCCULTANT PLISSÉ À DOUBLE PLIS..... 64
STORE PLISSÉ..... 65
STORE VÉNITIEN..... 66
MOUSTIQUAIRE..... 67

SYSTÈMES DE COMMANDE..... 68 - 72

SYSTÈMES DE COMMANDE ÉLECTRIQUES..... 68 - 71
SYSTÈMES DE COMMANDE MANUELS 72

KIT D'ENTRETIEN..... 73

An aerial photograph of a dense, vibrant green forest. A winding river or stream flows through the center of the forest, creating a natural path. The trees are thick and lush, with varying shades of green. Wisps of white mist or low clouds are scattered throughout the forest, particularly in the lower and upper right areas, adding a sense of depth and atmosphere. The overall scene is serene and natural.

GO GREEN

NOUVELLE NORME POUR DE NOUVEAUX TEMPS

GREENVIEW



Tout ce que nous faisons chez FAKRO est centré sur vos besoins et ceux de votre famille. En suivant cette philosophie, nous vous présentons une nouvelle génération de fenêtres de toit **GREENVIEW**. Elle combine les normes les plus élevées d'esthétique et de fonctionnalité avec une efficacité énergétique ultime et des performances de résistance adaptées aux changements climatiques, assurant la sécurité face aux événements météorologiques sévères.

GREENVIEW est plus qu'une innovation ; c'est une évolution visant à améliorer la qualité de vie de la prochaine génération. La Terre est notre richesse, et nous devons en prendre soin avec grand engagement pour pouvoir continuer à y vivre. Pas seulement nous, mais aussi les générations futures. Nos enfants méritent de respirer de l'air pur et de vivre heureux sur notre planète. Les fenêtres **GREENVIEW** ont reçu le certificat Carbon Footprint Approved, qui démontre la faible empreinte carbone produite lors de leur processus de fabrication.

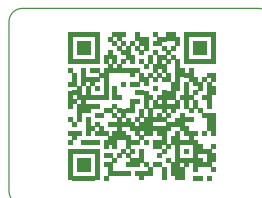

Vérifiez les conditions d'obtention d'un certificat.

GO GREEN



La couleur verte du logo FAKRO est présente depuis les tout débuts de l'entreprise, tandis que les initiatives durables constituent un aspect qui imprègne toutes les étapes de notre évolution.

Nous concevons, planifions et produisons dans le respect de l'environnement naturel. Proposer des produits respectueux de l'environnement et économes en énergie est dans l'ADN de FAKRO. Nous veillons à ce que chaque processus, chaque action et chaque décision que nous prenons soit toujours accompagnée d'une préoccupation pour le confort et la vie saine des générations futures. Toutes ces activités sont encapsulées dans l'importante philosophie **GO GREEN***.

*<https://www.fakro.be/fr/a-propos-de-fakro/go-green-philosophie/>



**GREENVIEW
FENÊTRES DE TOIT
FABRIQUÉES...**

... AVEC DES ÉCONOMIES À L'ESPRIT

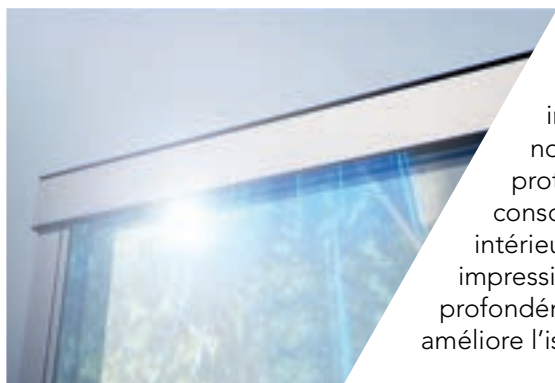

La nouvelle génération de fenêtres de toit GREENVIEW a été conçue dans le respect de l'efficacité énergétique des bâtiments. Son design innovant, doté d'un profil d'ouvrant plus haut et d'un nouveau vitrage triple P50, contribue à une meilleure protection thermique et à une réduction de la consommation d'énergie pour chauffer l'espace intérieur. Le vitrage P50, d'une épaisseur impressionnante de 44 mm, peut être encastré plus profondément dans le profil de l'ouvrant, ce qui améliore l'isolation de l'ensemble de la fenêtre.

LA CONCEPTION ÉCOÉNERGÉTIQUE DES FENÊTRES GREENVIEW PERMET DE RÉDUIRE LES COÛTS DE CHAUFFAGE DES COMBLES



... AVEC LA SANTÉ À L'ESPRIT

FAKRO fabrique des fenêtres de toit qui laissent entrer une lumière naturelle essentielle, avec un impact positif sur notre santé et notre bien-être. L'entrée d'air repensée garantit un apport optimal d'air frais et sain, sans refroidir excessivement l'intérieur. La santé est le bien le plus précieux que nous devons préserver.



LES FENÊTRES DE TOIT GREENVIEW PRENNENT SOIN DE VOTRE SANTÉ ET DE CELLE DE VOTRE FAMILLE



... AVEC LA SÉRÉNITÉ À L'ESPRIT

Les fenêtres de toit GREENVIEW offrent le plus haut niveau de sécurité grâce au système topSafe, qui assure une protection optimale contre les effractions et une utilisation en toute sécurité.

AVEC LES FENÊTRES DE TOIT GREENVIEW, VOUS BÉNÉFICIEZ D'UNE SÉCURITÉ ABSOLUE



A woman with her hair in a bun, wearing a bright green turtleneck sweater and patterned pants, is sitting on a black leather sofa. She is smiling and playing a black and red electric guitar. The room has a white wall with two skylights. One skylight is open, showing a view of trees and buildings outside. A black speaker with a yellow cone is visible on the floor to the right. A yellow keyboard is also on the floor. The text 'GREENVIEW FENÊTRES DE TOIT FABRIQUÉES...' is overlaid in large white letters at the bottom of the image.

**GREENVIEW
FENÊTRES DE TOIT
FABRIQUÉES...**

... AVEC LE SILENCE À L'ESPRIT



Le film spécial à double isolation phonique intégré dans le vitrage P50 réduit considérablement la pénétration des bruits extérieurs à l'intérieur de l'habitation.

Les fenêtres de toit GREENVIEW offrent un calme bienveillant qui améliore le confort et la qualité du repos.

**UNE MEILLEURE ISOLATION ACOUSTIQUE
DES FENÊTRES**



... AVEC LA SÉCURITÉ À L'ESPRIT

Le système topSafe ne contribue pas seul à un niveau de sécurité élevé, le vitrage intérieur feuilleté joue également un rôle essentiel. Ce type de vitrage réduit considérablement le risque de blessure en cas de bris de la vitre intérieure. De plus, il est résistant à l'effraction selon la classe P2A et équipé de deux films protecteurs, offrant ainsi une barrière supplémentaire contre les tentatives d'intrusion.

**HAUTE SÉCURITÉ D'UTILISATION
ET PROTECTION ANTI-EFFRACTION**



... AVEC LA PROPRETÉ À L'ESPRIT

Le vitrage P50 des fenêtres de toit GREENVIEW est doté d'un revêtement facile d'entretien qui permet à la vitre extérieure de rester propre plus longtemps. Les salissures organiques sont décomposées par les rayons UV et éliminées par la pluie.

FACILE À ENTRETENIR



A man in a grey hoodie is standing at a desk, looking down at his work. The room features large, modern skylights that provide a view of green trees outside. The interior is bright and airy, with a white wall and a grey carpet. A small table with a green apple and a tray of cans is visible near the desk. A potted plant and a desk lamp are also present in the scene.

GREENVIEW FENÊTRES DE TOIT FABRIQUÉES...

... AVEC L'ERGONOMIE À L'ESPRIT



La poignée ergonomique au design repensé est placée dans la partie inférieure de la fenêtre.

Cela permet une utilisation facile et confortable de la fenêtre. De plus, son design moderne s'intègre parfaitement dans un intérieur contemporain et épuré.

POIGNÉE ERGONOMIQUE FACILE D'ACCÈS



... AVEC LE DESIGN À L'ESPRIT

En apportant de légères modifications au design des profils extérieurs, les fenêtres affichent une apparence plus épurée et contemporaine. La réduction des vis visibles permet une intégration harmonieuse dans la surface du toit.

DESIGN MODERNE



RAL 7016

RAL 7022

RAL 9005

... AVEC L'ESTHÉTIQUE À L'ESPRIT

La couleur standard universelle gris anthracite (RAL 7016) s'harmonise parfaitement avec les couvertures de toit les plus populaires, offrant des fenêtres de toit modernes et esthétiques qui garantissent pendant des années une vue magnifique sur l'environnement. Les fenêtres sont également disponibles dans les couleurs suivantes :

- Gris brun (RAL 7022) : avec un délai de livraison plus long
- Noir (RAL 9005) : avec un supplément de prix et un délai de livraison plus long

REVÊTEMENT DANS DES COULEURS QUI S'HARMONISENT
AVEC LES TOITURES MODERNES



CARACTÉRISTIQUES DE GREENVIEW



CONCEPTION DE LA FENÊTRE

- Les fenêtres de toit sont disponibles dans les versions suivantes :
 - 1 - Finition par 2 couches de vernis incolore.
 - 2 - Finition par 2 couches de laque acrylique blanc.
 - 3 - Finition par 3 couches de peinture polyuréthane blanc.
 - 4 - Profilés extrudés en PVC blanc avec renforts métalliques.
- Sécurité de fonctionnement et résistance à l'effraction accrues grâce au système topSafe.
- Fabriqué à l'aide de la technologie ThermoPro, ce qui permet d'améliorer l'efficacité énergétique et la durabilité.

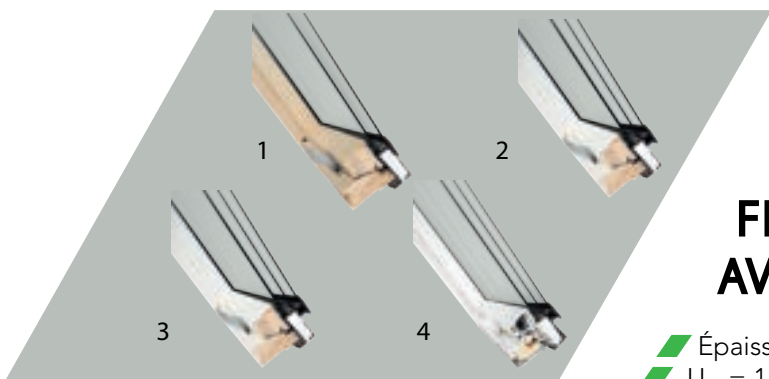

FENÊTRES DE TOIT AVEC VITRAGE P20

- Épaisseur du vitrage : 25 mm
- $U_g = 1,0 \text{ W/m}^2\text{K}$
- Rempli d'argon
- 1 couche à faible émission
- Verre extérieur trempé
- TGI chaude
- Conception innovante avec un profil d'aile plus élevé
- Technologie thermoPro
- Système topSafe
- Verre intérieur anti-effraction : classe P2A
- Nouvelle forme attrayante de revêtement extérieur
- Couleur standard anthracite (RAL 7016) assortie aux toits populaires
- Fenêtres également disponibles en gris-brun (RAL 7022) et noir (RAL 9005)

FENÊTRES DE TOIT AVEC VITRAGE P50

- Épaisseur du vitrage : 44 mm
- $U_g = 0,55 \text{ W/m}^2\text{K}$
- Rempli d'argon
- 2 couches à faible émission
- Verre extérieur trempé
- TGI chaude
- Conception innovante avec un profil d'aile plus élevé
- Technologie thermoPro
- Système topSafe
- Film insonorisant : meilleure acoustique**
- Verre intérieur anti-effraction : classe P2A
- Couche d'entretien facile : facile à nettoyer la fenêtre**
- Nouvelle forme attrayante de revêtement extérieur
- Couleur standard anthracite (RAL 7016) assortie aux toits populaires
- Fenêtres également disponibles en gris-brun (RAL 7022) et noir (RAL 9005)

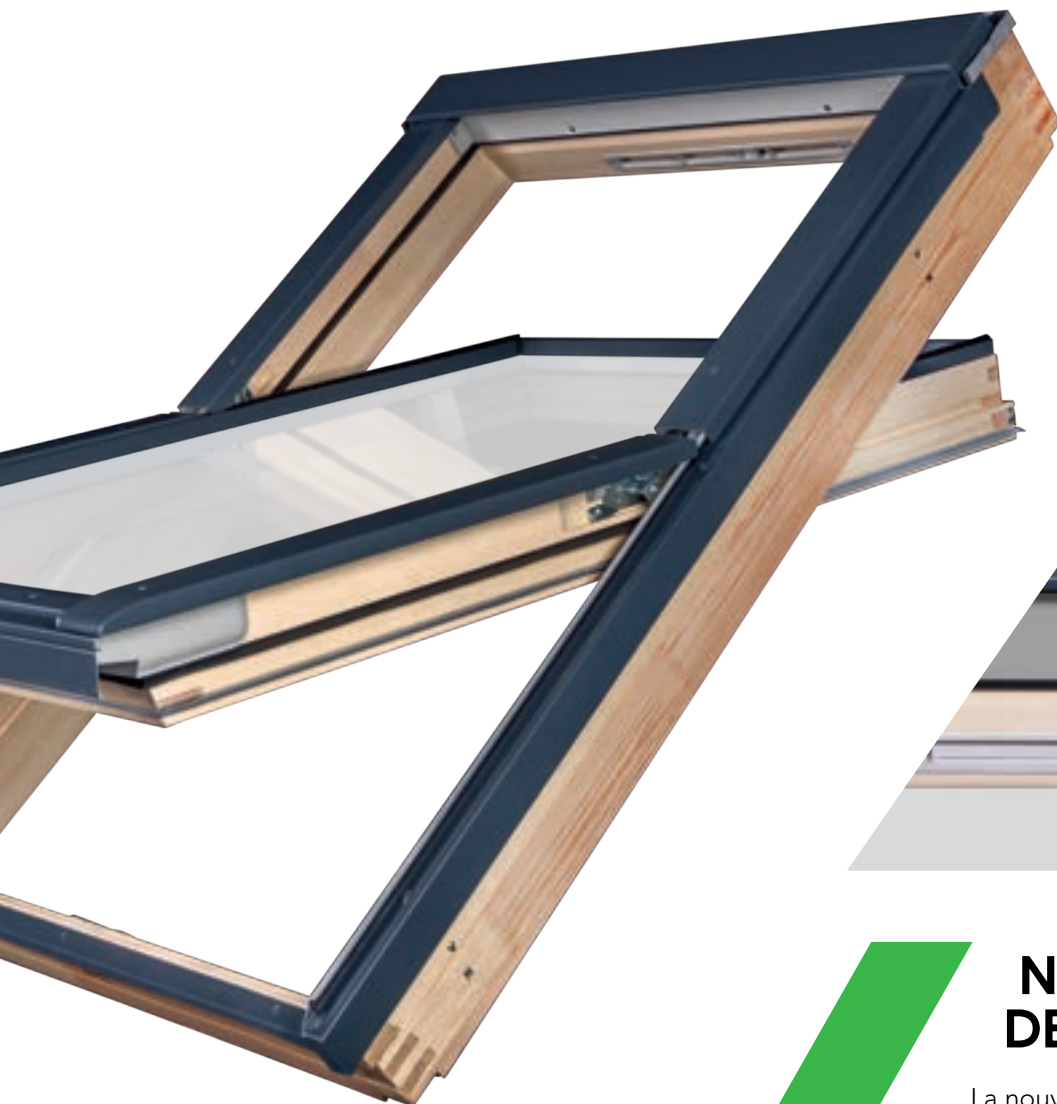

NOUVELLE GRILLE DE VENTILATION

La nouvelle grille de ventilation assure un apport optimal d'air frais et sain, sans affecter la température intérieure.

- /// Nouvelle forme arrondie de la grille de ventilation.
- /// Fabriqué en plastique – « plus chaud », avec un risque de condensation moindre.
- /// Meilleur rendement de ventilation pour le triple vitrage d'environ 12%.

RAL 7016

DESIGN MODERNE

- /// Poignée ergonomique au design contemporain.
- /// Profilés en aluminium au design moderne.
- /// Finition standard en gris anthracite RAL 7016, une couleur contemporaine.



SOLUTIONS INNOVANTES

L'innovation est au cœur de FAKRO et stimule la croissance continue de l'entreprise. Il s'agit d'une philosophie qui encourage la pensée non conventionnelle, enrichit la fonctionnalité et améliore la qualité des fenêtres de toit, dans le but d'offrir un confort de vie optimal dans le monde entier.



thermoPro

TECHNOLOGIE THERMOPRO

Augmente l'efficacité énergétique et renforce la durabilité des fenêtres de toit.

- Amélioration de l'isolation thermique grâce à un nouveau revêtement à faible émissivité sur le verre et des inserts isolants thermiques, réduisant les coûts de chauffage.
- Améliore la durabilité du bois grâce à des canaux de drainage intégrés pour éliminer l'excès d'humidité.
- Améliore l'étanchéité à l'air des fenêtres avec une classification de classe 3 et 4 selon la norme EN12207, qui minimise les fuites d'air et convient aux systèmes de ventilation mécanique contrôlée.
- Facilite l'installation et augmente le confort d'utilisation grâce aux nouveaux supports de fixation et aux vis Torx, qui simplifient l'installation et permettent un meilleur réglage des fenêtres de toit.

topSafe SYSTÈME TOPSAFE

Garantit une sécurité accrue et une protection anti-effraction des fenêtres de toit.

Le système topSafe comprend :

- un système de montage innovant pour charnières de forme spéciale,
- une gâche en métal,
- une barre anti-effraction qui rend toute tentative d'effraction avec des outils plus difficile.



MESURES DE DÉCHIRURE PERSONNALISÉES POUR UN REMPLACEMENT FACILE

La taille du rabais des nouvelles fenêtres de toit GREENVIEW correspond à celle des fenêtres de toit les plus connues sur le marché. Cela signifie que les anciennes fenêtres de toit peuvent facilement être remplacées par des fenêtres de toit GREENVIEW à haut rendement énergétique lors de la rénovation sans avoir à ajuster la finition.

CODES PRODUIT GREENVIEW

Nous vous montrons comment sont structurés les nouveaux codes produits pour les fenêtres de toit GREENVIEW. Les premières lettres indiquent le type de fenêtre de toit, le verre et le code de taille. Les dernières lettres et chiffres renseignent sur le matériau, la finition, le fonctionnement et les options supplémentaires.

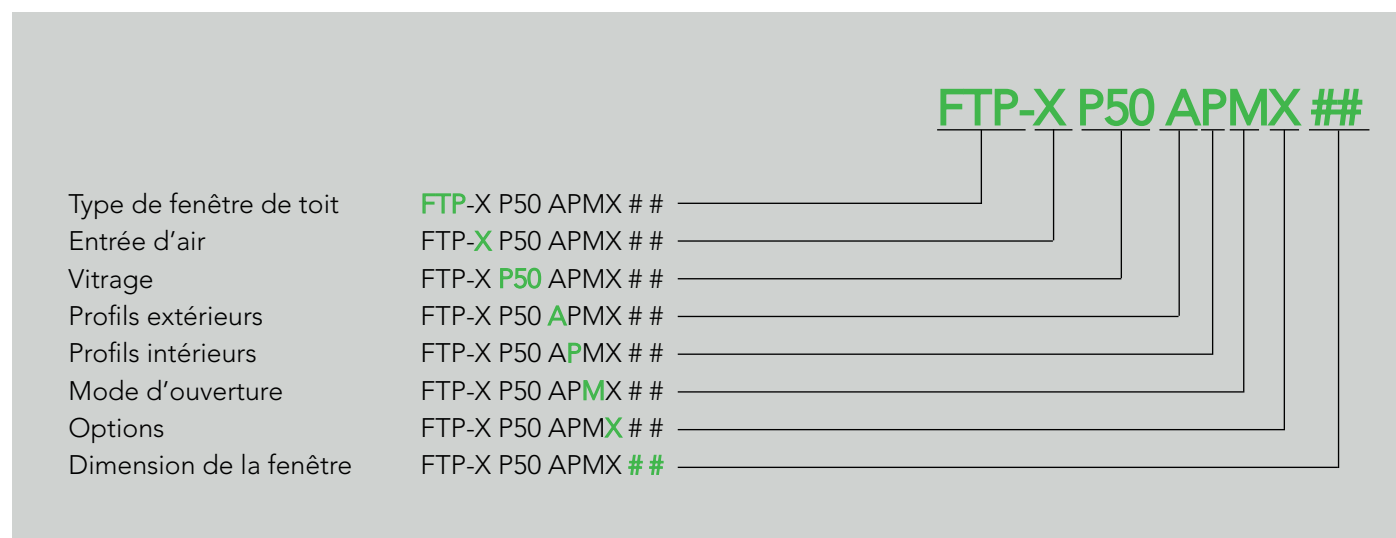

Dimension de la fenêtre de toit

Code de taille de votre choix, par exemple 01

Entrée d'air

X Sans entrée d'air
V Entrée d'air standard
V6 Entrée d'air autorégulatrice

Vitrage

P50 Triple vitrage clair, $U_g=0,5 \text{ W/m}^2\text{K}$
P20 Double vitrage clair, $U_g=1,0 \text{ W/m}^2\text{K}$

Profils extérieurs

A Aluminium anthracite (RAL 7016)
B Aluminium noir (RAL 9005)
G Aluminium gris (RAL 7022)
K Aluminium noir avec meneau Retro (RAL 9005)
C Cuivre
T Zinc
R Couleur RAL au choix

Profils intérieurs

P Bois, 2 couches de vernis incolore
W Bois, 2 couches de laque acrylique blanc (RAL 9003)
U Bois, 3 couches de peinture polyuréthane blanc (RAL 9003)
R Bois, dans la couleur RAL de votre choix
B PVC, blanc (RAL 9003)
I PVC, 'pine'
G PVC, 'golden oak'
C PVC, couleur anthracite

Mode d'ouverture

M Manuel
Z Électrique Z-Wave
S Électrique Solar
W WiFi Tuya
Y Electro 230
X Fixe

Options

X Sans options
Z Options spéciales sur demande

Configurez facilement votre fenêtre de toit GREENVIEW. Utilisez notre configurateur en ligne et recevez en quelques étapes seulement le code correct pour votre fenêtre de toit idéale.

www.configurateurfakrogreenview.be



GREENVIEW
CONFIGURATEUR

FAKRO / 15

PTP-V P20
PTP-V P50
PTP-X P20

FENÊTRE PIVOTANTE - PVC

GREENVIEW
CONFIGURATEUR



Choisissez. Combinez. Créez.
Utilisez le configurateur via le code QR
et découvrez toutes les options.

CONFORT MODERNE

La fenêtre pivotante en PVC blanc, hautement résistante à l'humidité, convient parfaitement à votre salle de bains ou à votre cuisine. Grâce à sa haute teneur en matériaux recyclés et à sa recyclabilité quasi totale, c'est également un choix respectueux de l'environnement. La fenêtre s'ouvre facilement à l'aide d'une poignée placée dans la partie inférieure et possède un axe de rotation central dans le cadre pour une utilisation confortable.

AUSSI DISPONIBLE

- Anthracite
PTP-V P20 ACMX
PTP-V P50 ACMX
PTP-X P20 ACMX
- 'Pin'
PTP-V P20 AIMX
PTP-V P50 AIMX
PTP-X P20 AIMX

SÉCURITÉ RENFORCÉE

- Vivre en toute sécurité grâce au système anti-effraction topSafe.
- Verre extérieur trempé et verre intérieur feuilleté.

ACCESSOIRES

Extensible avec un large assortiment d'accessoires intérieurs et extérieurs.

INSTALLATION

Pose admise dans des pentes de toiture de 15 à 90°.

FACILITÉ DE NETTOYAGE

La fenêtre peut être inclinée à 180° et verrouillée, permettant un nettoyage facile de la vitre extérieure.

PTP-V P20 ABMX
PTP-V P50 ABMX
PTP-X P20 ABMX

U_w	1.3 W/m ² K	1.0 W/m ² K	1.3 W/m ² K
U_g	1.0 W/m ² K	0.5 W/m ² K	1.0 W/m ² K
R_w	38 (-1;-3) dB	40 (-1;-4) dB	39 (-1;-3) dB
g	0,52	0,42	0,52

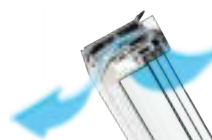

MATÉRIEL Profils extrudés en PVC blanc avec renforts métal. Le matériau utilisé n'absorbe pas l'humidité, ce qui rend les fenêtres faciles à entretenir, résistantes à la corrosion et ne nécessitant pas de peinture pendant leur utilisation.

PROFILS INTÉRIEURS	PVC blanc (RAL 9003)	PVC blanc (RAL 9003)	PVC blanc (RAL 9003)
ENTRÉE D'AIR	Avec entrée d'air	Avec entrée d'air	Sans entrée d'air
VITRAGE	Double vitrage + TGI	Triple vitrage + TGI	Double vitrage + TGI
	-	Couche maintenance	-
	-	Verre insonorisé	-
PROFILS EXTÉRIEURS	Anthracite (RAL 7016)	Anthracite (RAL 7016)	Anthracite (RAL 7016)

FENÊTRE PIVOTANTE – PVC

Dimension (cm)	55x78	55x98	78x98	78x118	78x140	94x118	94x140	114x118	114x140	134x98	134x140
Surface vitrée (m ²)	0,22	0,29	0,47	0,59	0,73	0,75	0,92	0,95	1,16	0,92	1,40
Code dimensionnel	01	02	05	06	07	08	09	10	11	12	17
PTP-V P20 ABMX	339,07 410,27	363,02 439,26	415,15 502,33	450,08 544,60	489,51 592,31	539,93 653,31	582,31 704,59	552,45 668,46	619,76 749,91	564,39 682,91	668,92 809,39
PTP-V P50 ABMX	531,38 642,97	565,91 684,76	644,57 779,92	723,22 875,09	809,54 979,55	840,24 1016,69	886,28 1072,40	907,38 1097,93	999,46 1209,35	907,38 1097,93	1106,89 1339,33
PTP-X P20 ABMX	367,92 445,18	393,91 476,63	445,90 539,54	503,89 609,70	559,87 677,45	585,87 708,90	631,86 764,55	631,86 764,55	693,84 839,55	631,86 764,55	725,84 878,26

RACCORDEMENTS

EHV-A 7016 pour matériaux ondulés-tuiles max.90mm	78,17 94,59	83,50 101,04	90,61 109,63	92,38 111,78	97,71 118,23	103,04 124,68	104,82 126,83	110,15 133,28	120,81 146,18	115,48 139,73	124,36 150,48
ELV 7016 pour matériaux plats-ardoises max. 5mm	70,21 84,96	72,16 87,31	85,81 103,83	89,71 108,55	91,66 110,91	93,61 113,27	95,56 115,63	101,42 122,71	105,32 127,43	101,42 122,71	118,97 143,95
EHV-AT 7016 Thermo pour matériaux ondulés-tuiles max.90mm	105,51 127,67	113,18 136,95	126,61 153,20	134,28 162,48	138,12 167,13	140,04 169,45	143,88 174,09	147,71 178,73	159,22 192,66	147,71 178,73	166,90 201,94
ELV-T 7016 Thermo pour matériaux plats-ardoises max. 5mm	123,97 150,01	129,97 157,26	143,97 174,20	153,97 186,30	155,96 188,72	159,96 193,56	167,96 203,23	169,96 205,65	179,96 217,75	169,96 205,65	181,96 220,17

ÉQUIPEMENT DE MONTAGE

XDP Thermo collerette de sous-toiture + cadre isolant	70,29 85,05	70,29 85,05	70,29 85,05	76,88 93,02	76,88 93,02	76,88 93,02	79,08 95,68	76,88 93,02	81,27 98,34	79,08 95,68	87,86 106,31
---	-----------------------	-----------------------	-----------------------	-----------------------	-----------------------	-----------------------	-----------------------	-----------------------	-----------------------	-----------------------	------------------------

TVA non comprise
TVA 21% comprise

Délai de livraison en jours ouvrables

3

10

20

FTW-V P20
FTW-V P50

FENÊTRE PIVOTANTE - BOIS

GREENVIEW
CONFIGURATEUR



Choisissez. Combinez. Créez.
Utilisez le configurateur via le code QR
et découvrez toutes les options.

ÉLÉGANCE INTEMPORELLE

La version blanche de cette fenêtre pivotante en bois peut être utilisée presque partout grâce à ses caractéristiques polyvalentes. Elle est dotée d'un axe de rotation au centre du cadre et d'une poignée située en bas, ce qui permet une ouverture facile. Idéale si vous souhaitez placer la fenêtre un peu plus haut dans le toit pour bénéficier de d'avantage de lumière naturelle.

AUSSI DISPONIBLE

- Finition par 2 couches de vernis incolore
FTP-V P20 APMX
FTP-V P50 APMX
- Finition par 3 couches de peinture polyuréthane blanc (RAL 9003)
FTU-V P20 AUMX
FTU-V P50 AUMX

SÉCURITÉ RENFORCÉE

- Vivre en toute sécurité grâce au système anti-effraction topSafe.
- Verre extérieur trempé et verre intérieur feuilleté.

ACCESSOIRES

Extensible avec un large assortiment d'accessoires intérieurs et extérieurs.

INSTALLATION

Pose admise dans des pentes de toiture de 15 à 90°.

FACILITÉ DE NETTOYAGE

La fenêtre peut être inclinée à 180° et verrouillée, permettant un nettoyage facile de la vitre extérieure.

FTW-V P20 AWMX
FTW-V P50 AWMX

U_w 1.3 W/m²K
 U_g 1.0 W/m²K
 R_w 37 (-1;-4) dB
 g 0,52

U_w 1.0 W/m²K
 U_g 0.5 W/m²K
 R_w 39 (-2;-4) dB
 0,42



MATÉRIEL	Bois de pin imprégné sous-vide	Bois de pin imprégné sous-vide
PROFILS INTÉRIEURS	2 couches de laque acrylique blanc (RAL 9003)	2 couches de laque acrylique blanc (RAL 9003)
ENTRÉE D'AIR	Avec entrée d'air	Avec entrée d'air
VITRAGE	Double vitrage + TGI - -	Triple vitrage + TGI Couche maintenance Verre insonorisé
PROFILS EXTÉRIEURS	Anthracite (RAL 7016)	Anthracite (RAL 7016)

FENÊTRE PIVOTANTE – BOIS

Dimension (cm)	55x78	55x98	78x98	78x118	78x140	94x118	94x140	114x118	114x140	134x98	134x140
Surface vitrée (m ²)	0,22	0,29	0,47	0,59	0,73	0,75	0,92	0,95	1,16	0,92	1,40
Code dimensionnel	01	02	05	06	07	08	09	10	11	12	17
FTW-V P20 AWMX	366,28 443,20	389,62 471,44	447,08 540,97	484,27 585,96	529,01 640,10	581,74 703,91	626,63 758,22	593,65 718,32	669,58 810,19	610,14 738,27	720,00 871,19
FTW-V P50 AWMX	563,99 682,43	606,20 733,50	692,52 837,95	757,86 917,01	826,20 999,71	905,46 1095,61	970,69 1174,53	932,43 1128,24	1040,33 1258,80	956,44 1157,17	1099,21 1330,05

RACCORDEMENTS

EHV-A 7016 pour matériaux ondulés-tuiles max.90mm	78,17 94,59	83,50 101,04	90,61 109,63	92,38 111,78	97,71 118,23	103,04 124,68	104,82 126,83	110,15 133,28	120,81 146,18	115,48 139,73	124,36 150,48
ELV 7016 pour matériaux plats-ardoises max. 5mm	70,21 84,96	72,16 87,31	85,81 103,83	89,71 108,55	91,66 110,91	93,61 113,27	95,56 115,63	101,42 122,71	105,32 127,43	101,42 122,71	118,97 143,95
EHV-AT 7016 Thermo pour matériaux ondulés-tuiles max.90mm	105,51 127,67	113,18 136,95	126,61 153,20	134,28 162,48	138,12 167,13	140,04 169,45	143,88 174,09	147,71 178,73	159,22 192,66	147,71 178,73	166,90 201,94
ELV-T 7016 Thermo pour matériaux plats-ardoises max. 5mm	123,97 150,01	129,97 157,26	143,97 174,20	153,97 186,30	155,96 188,72	159,96 193,56	167,96 203,23	169,96 205,65	179,96 217,75	169,96 205,65	181,96 220,17

ÉQUIPEMENT DE MONTAGE

XDP Thermo collerette de sous-toiture + cadre isolant	70,29 85,05	70,29 85,05	70,29 85,05	76,88 93,02	76,88 93,02	76,88 93,02	79,08 95,68	76,88 93,02	81,27 98,34	79,08 95,68	87,86 106,31
---	-----------------------	-----------------------	-----------------------	-----------------------	-----------------------	-----------------------	-----------------------	-----------------------	-----------------------	-----------------------	------------------------

TVA non comprise
TVA 21% comprise

Délai de livraison en jours ouvrables

3

10

20

PPP-V MAX P20
PPP-V MAX P50

FENÊTRE À PROJECTION ET À ROTATION - PVC

GREENVIEW
CONFIGURATEUR



Choisissez. Combinez. Créez.
Utilisez le configurateur via le code QR
et découvrez toutes les options.

FACILITÉ D'UTILISATION MAXIMALE

La fenêtre à projection et à rotation preSelect MAX en PVC blanc est équipée d'un bouton de sélection en partie inférieure de la fenêtre, qui permet de changer facilement l'ouverture par projection en rotation et vice versa. Comme elle est faite en grande partie de matériaux recyclés et peut presque entièrement être recyclée, cette fenêtre est aussi bonne pour l'environnement. L'ouvrant se manœuvre à l'aide de la poignée placée en bas.

AUSSI DISPONIBLE

- Anthracite
PPP-V MAX P20 ACMX
PPP-V MAX P50 ACMX
- 'Pin'
PPP-V MAX P20 AIMX
PPP-V MAX P50 AIMX

SÉCURITÉ RENFORCÉE

- Vivre en toute sécurité grâce au système anti-effraction topSafe.
- Verre extérieur trempé et verre intérieur feuilleté.

ACCESSOIRES

Extensible avec un large assortiment d'accessoires intérieurs et extérieurs.

INSTALLATION

Pose admise dans des pentes de toiture de 15 à 55°. Sur demande jusqu'à 85°.

FACILITÉ DE NETTOYAGE

La fenêtre peut être inclinée à 180° et verrouillée, permettant un nettoyage facile de la vitre extérieure.

PPP-V MAX P20 ABMX
PPP-V MAX P50 ABMX
 U_w 1.3 W/m²K

 1.0 W/m²K

 U_g 1.0 W/m²K

 0.5 W/m²K

 R_w 35 (0;-2) dB

37 (-1;-3) dB

g 0,52

0,42

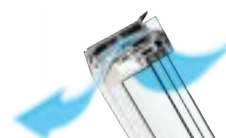

MATÉRIEL Profils extrudés en PVC blanc avec renforts métal. Le matériau utilisé n'absorbe pas l'humidité, ce qui rend les fenêtres faciles à entretenir, résistantes à la corrosion et ne nécessitant pas de peinture pendant leur utilisation.

PROFILS INTÉRIEURS PVC blanc (RAL 9003)

PVC blanc (RAL 9003)

ENTRÉE D'AIR Avec entrée d'air

Avec entrée d'air

VITRAGE Double vitrage + TGI

Triple vitrage + TGI

-

Couche maintenance

-

Verre insonorisé

PROFILS EXTÉRIEURS Anthracite (RAL 7016)

Anthracite (RAL 7016)

FENÊTRE À PROJECTION ET À ROTATION PRESELECT MAX - PVC

Dimension (cm)	55x98	78x98	78x118	78x140	94x118	94x140	114x118	114x140	134x98	134x140
Surface vitrée (m ²)	0,29	0,47	0,59	0,73	0,75	0,92	0,95	1,16	0,92	1,40
Code dimensionnel	02	05	06	07	08	09	10	11	12	17
PPP-V MAX P20 ABMX	732,22 885,99	793,06 959,61	860,20 1040,84	923,14 1117,00	923,14 1117,00	988,18 1195,70	983,99 1190,62	1055,32 1276,94	954,61 1155,08	1126,65 1363,25
PPP-V MAX P50 ABMX	822,85 995,65	925,16 1119,45	1020,94 1235,34	1112,37 1345,97	1116,72 1351,24	1219,04 1475,03	1221,21 1477,67	1336,59 1617,27	1184,21 1432,89	1454,14 1759,50

RACCORDEMENTS

EHV-A 7016 pour matériaux ondulés-tuiles max.90mm	83,50 101,04	90,61 109,63	92,38 111,78	97,71 118,23	103,04 124,68	104,82 126,83	110,15 133,28	120,81 146,18	115,48 139,73	124,36 150,48
ELV 7016 pour matériaux plats-ardoises max. 5mm	72,16 87,31	85,81 103,83	89,71 108,55	91,66 110,91	93,61 113,27	95,56 115,63	101,42 122,71	105,32 127,43	101,42 122,71	118,97 143,95
EHV-AT 7016 Thermo pour matériaux ondulés-tuiles max.90mm	113,18 136,95	126,61 153,20	134,28 162,48	138,12 167,13	140,04 169,45	143,88 174,09	147,71 178,73	159,22 192,66	147,71 178,73	166,90 201,94
ELV-T 7016 Thermo pour matériaux plats-ardoises max. 5mm	129,97 157,26	143,97 174,20	153,97 186,30	155,96 188,72	159,96 193,56	167,96 203,23	169,96 205,65	179,96 217,75	169,96 205,65	181,96 220,17

ÉQUIPEMENT DE MONTAGE

XDP Thermo collerette de sous-toiture + cadre isolant	70,29 85,05	70,29 85,05	76,88 93,02	76,88 93,02	76,88 93,02	79,08 95,68	76,88 93,02	81,27 98,34	79,08 95,68	87,86 106,31
---	-----------------------	-----------------------	-----------------------	-----------------------	-----------------------	-----------------------	-----------------------	-----------------------	-----------------------	------------------------

TVA non comprise
TVA 21% comprise

Délai de livraison en jours ouvrables

3

10

20

FPW-V MAX P20
FPW-V MAX P50

FENÊTRE À PROJECTION ET À ROTATION - BOIS

GREENVIEW
CONFIGURATEUR



Choisissez. Combinez. Créez.
Utilisez le configurateur via le code QR
et découvrez toutes les options.

FONCTIONNALITÉ INTELLIGENTE

Cette fenêtre à projection et à rotation preSelect MAX en bois blanc est équipée d'un bouton de sélection en partie inférieure de la fenêtre, qui permet de changer facilement l'ouverture par projection en rotation et vice versa. L'ouvrant se manœuvre à l'aide de la poignée placée en bas. En mode projection-rotation, une ouverture plus large est créée jusqu'au bas de la fenêtre de toit, offrant ainsi un meilleur passage.

AUSSI DISPONIBLE

- Finition par 2 couches de vernis incolore
FPP-V MAX P20 APMX
FPP-V MAX P50 APMX
- Finition par 3 couches de peinture polyuréthane blanc (RAL 9003)
FPU-V MAX P20 AUMX
FPU-V MAX P50 AUMX

SÉCURITÉ RENFORCÉE

- Vivre en toute sécurité grâce au système anti-effraction topSafe.
- Verre extérieur trempé et verre intérieur feuilleté.

ACCESSOIRES

Extensible avec un large assortiment d'accessoires intérieurs et extérieurs.

INSTALLATION

Pose admise dans des pentes de toiture de 15-55°. Sur demande jusqu'à 85°.

FACILITÉ DE NETTOYAGE

La fenêtre peut être inclinée à 180° et verrouillée, permettant un nettoyage facile de la vitre extérieure.

FPW-V MAX P20 AWMX
FPW-V MAX P50 AWMX

U_w 1.3 W/m²K
 U_g 1.0 W/m²K
 R_w 36 (-1;-4) dB
 g 0,52

U_w 1.0 W/m²K
 U_g 0.5 W/m²K
 R_w 38 (-2;-4) dB
 g 0,42



MATÉRIEL	Bois de pin imprégné sous-vide	Bois de pin imprégné sous-vide
PROFILS INTÉRIEURS	2 couches de laque acrylique blanc (RAL 9003)	2 couches de laque acrylique blanc (RAL 9003)
ENTRÉE D'AIR	Avec entrée d'air	Avec entrée d'air
VITRAGE	Double vitrage + TGI	Triple vitrage + TGI
	-	Couche maintenance
	-	Verre insonorisé
PROFILS EXTÉRIEURS	Anthracite (RAL 7016)	Anthracite (RAL 7016)

FENÊTRE À PROJECTION ET À ROTATION - BOIS

Dimension (cm)	55x98	78x98	78x118	78x140	94x118	94x140	114x118	114x140	134x98	134x140
Surface vitrée (m ²)	0,29	0,47	0,59	0,73	0,75	0,92	0,95	1,16	0,92	1,40
Code dimensionnel	02	05	06	07	08	09	10	11	12	17
FPW-V MAX P20 AWMX	603,86 730,68	633,86 766,97	685,85 829,87	733,83 887,94	757,83 916,97	805,82 975,04	805,82 975,04	887,80 1074,24	853,81 1033,11	971,78 1175,86
FPW-V MAX P50 AWMX	879,14 1063,76	935,26 1131,66	1008,00 1219,68	1095,29 1325,30	1122,31 1357,99	1188,82 1438,47	1188,82 1438,47	1317,67 1594,39	1188,82 1438,47	1367,55 1654,74

RACCORDEMENTS

EHV-A 7016 pour matériaux ondulés-tuiles max.90mm	83,50 101,04	90,61 109,63	92,38 111,78	97,71 118,23	103,04 124,68	104,82 126,83	110,15 133,28	120,81 146,18	115,48 139,73	124,36 150,48
ELV 7016 pour matériaux plats-ardoises max. 5mm	72,16 87,31	85,81 103,83	89,71 108,55	91,66 110,91	93,61 113,27	95,56 115,63	101,42 122,71	105,32 127,43	101,42 122,71	118,97 143,95
EHV-AT 7016 Thermo pour matériaux ondulés-tuiles max.90mm	113,18 136,95	126,61 153,20	134,28 162,48	138,12 167,13	140,04 169,45	143,88 174,09	147,71 178,73	159,22 192,66	147,71 178,73	166,90 201,94
ELV-T 7016 Thermo pour matériaux plats-ardoises max. 5mm	129,97 157,26	143,97 174,20	153,97 186,30	155,96 188,72	159,96 193,56	167,96 203,23	169,96 205,65	179,96 217,75	169,96 205,65	181,96 220,17

ÉQUIPEMENT DE MONTAGE

XDP Thermo collerette de sous-toiture + cadre isolant	70,29 85,05	70,29 85,05	76,88 93,02	76,88 93,02	76,88 93,02	79,08 95,68	76,88 93,02	81,27 98,34	79,08 95,68	87,86 106,31
---	-----------------------	-----------------------	-----------------------	-----------------------	-----------------------	-----------------------	-----------------------	-----------------------	-----------------------	------------------------

TVA non comprise
TVA 21% comprise

Délai de livraison en jours ouvrables

3

10

20

**FTW-V P20
Z-Wave,
Z-Wave Solar,
WiFi Tuya,
Electro 230**

FENÊTRE PIVOTANTE ÉLECTRIQUE - BOIS

**GREENVIEW
CONFIGURATEUR**



Choisissez. Combinez. Créez.
Utilisez le configurateur via le code QR
et découvrez toutes les options.

MAISON INTELLIGENTE

Ce type de fenêtre pivotante en bois blanc offre un confort de commande optimal. L'ouverture électrique est particulièrement adaptée aux fenêtres de toit difficiles d'accès ou aux maisons équipées d'un système domotique. Grâce à l'équipement électrique, vous commandez facilement la fenêtre à l'aide d'une télécommande, d'un interrupteur, d'un smartphone ou d'une tablette.

AUSSI DISPONIBLE

- Finition par 2 couches de vernis incolore
FTP-V P20 APZX
FTP-V P20 APSX
FTP-V P20 APWX
FTP-V P20 APYX

SÉCURITÉ RENFORCÉE

- Vivre en toute sécurité grâce au système anti-effraction topSafe.
- Verre extérieur trempé et verre intérieur feuilleté.
- Les fenêtres pivotantes électriques sont d'office équipées d'un contact magnétique qui peut être utilisé comme signal d'effraction au système d'alarme ou de contrôle d'accès.

ACCESSOIRES

Extensible avec un large assortiment d'accessoires électriques intérieurs et extérieurs.

INSTALLATION

Pose admise dans des pentes de toiture de 15 à 90°.

FACILITÉ DE NETTOYAGE

La fenêtre peut être inclinée à 180° et verrouillée, permettant un nettoyage facile de la vitre extérieure.

FENÊTRE DE TOIT ÉLECTRIQUE AVEC Z-WAVE

Les fenêtres de toit électriques fonctionnent avec Z-Wave, une technologie sans fil qui permet aux appareils intelligents de la maison de communiquer entre eux. Grâce à Z-Wave, les fenêtres peuvent recevoir et relayer des signaux, assurant ainsi un fonctionnement fiable même sur de longues distances. Vous pouvez ainsi contrôler facilement plusieurs appareils dans votre maison.

Une alimentation en 230V AC via un câble 3G1,5 est nécessaire pour le raccordement.

Les avantages de Z-Wave : sans fil, sécurisé et économe en énergie.

L'ouverture et la fermeture de la fenêtre de toit se font à l'aide d'une télécommande (à commander séparément).

FENÊTRE DE TOIT ÉLECTRIQUE AVEC Z-WAVE SOLAR

Cette fenêtre de toit pivotante à commande électrique fonctionne entièrement à l'énergie solaire grâce au panneau solaire intégré. Aucune connexion au réseau électrique n'est nécessaire. L'énergie produite est stockée dans une batterie interne qui alimente le moteur pour ouvrir et fermer automatiquement la fenêtre (pas de câble de raccordement nécessaire). Vous contrôlez la fenêtre de toit facilement à l'aide d'une télécommande (à commander séparément).

FENÊTRE DE TOIT ÉLECTRIQUE AVEC WIFI TUYA

La fenêtre de toit électrique équipée du WiFi est la toute dernière venue dans la gamme de produits électriques. Vous pouvez la commander facilement à distance depuis votre smartphone via l'application WiFi Tuya ou l'application FAKRO.

CONNEXION RAPIDE VIA WIFI

Le WiFi permet à n'importe quel appareil d'établir une connexion directe en utilisant un réseau WiFi existant (par exemple à la maison, au travail, etc.). De plus, votre smartphone vous permet de contrôler vos appareils partout dans le monde via Internet : il suffit de disposer d'un réseau WiFi avec accès à Internet. Le système est simple à installer, à étendre et à gérer.

Téléchargez l'application:

Apple Store



Google Play



FENÊTRE DE TOIT ÉLECTRIQUE AVEC ELECTRO 230

FAKRO propose aussi des fenêtres de toit électriques fonctionnant en 230 V, pouvant être intégrées à divers systèmes domotiques, sans utiliser le protocole Z-Wave. Ces fenêtres sont équipées d'un moteur à chaîne 230 V, tel que le ZWS230, permettant l'ouverture et la fermeture électriques du châssis. La commande peut se faire via un interrupteur mural standard ou être intégrée dans un système domotique existant.

Intégration dans des systèmes domotiques :

- Raccordement direct : Le moteur à chaîne ZWS230 fonctionne en 230 V et peut être raccordé directement à un interrupteur mural classique. Pour une intégration dans un système domotique, le moteur peut être connecté à un module relais du système, permettant ainsi une commande via la domotique.
- Compatibilité : Comme le moteur ZWS230 ne dispose pas de fonctionnalité Z-Wave intégrée, il est parfaitement adapté aux systèmes utilisant d'autres protocoles domotiques filaires.



FTW-V P20 AWZX

Z-WAVE



FTW-V P20 AWSX

Z-WAVE SOLAR

U_w 1.3 W/m²K

U_g 1.0 W/m²K

R_w 37 (-1;-4) dB

g 0,52



1.3 W/m²K

1.0 W/m²K

37 (-1;-4) dB

0,52



MATÉRIEL	Bois de pin imprégné sous-vide
PROFILS INTÉRIEURS	2 couches de laque acrylique blanc (RAL 9003)
ENTRÉE D'AIR	Avec entrée d'air
VITRAGE	Double vitrage + TGI
COMMUNICATION	Communication sans fil via connexion Z-Wave
COMMANDE	Par télécommande (à commander séparément)
PROFILS EXTÉRIEURS	Anthracite (RAL 7016)

MATÉRIEL	Bois de pin imprégné sous-vide
PROFILS INTÉRIEURS	2 couches de laque acrylique blanc (RAL 9003)
ENTRÉE D'AIR	Avec entrée d'air
VITRAGE	Double vitrage + TGI
COMMUNICATION	Communication sans fil via connexion Z-Wave
COMMANDE	Par télécommande (à commander séparément)
PROFILS EXTÉRIEURS	Anthracite (RAL 7016)

* Équipé d'un détecteur de pluie qui ferme automatiquement la fenêtre de toit en cas de pluie.

FENÊTRE PIVOTANTE ÉLECTRIQUE – BOIS

Dimension (cm)	55x78	55x98	78x98	78x118	78x140	94x118	94x140	114x118	114x140	134x98	134x140
Surface vitrée (m ²)	0,22	0,29	0,47	0,59	0,73	0,75	0,92	0,95	1,16	0,92	1,40
Code dimensionnel	01	02	05	06	07	08	09	10	11	12	17
FTW-V P20 AWZX	859,27 1039,72	878,29 1062,72	937,22 1134,03	973,34 1177,74	1053,18 1274,35	1083,60 1311,15	1108,31 1341,06	1108,31 1341,06	1165,34 1410,07	1108,31 1341,06	Sur demande
FTW-V P20 AWSX	925,81 1120,23	950,53 1150,14	998,05 1207,64	1047,48 1267,45	1096,91 1327,26	1121,62 1357,16	1159,64 1403,17	1159,64 1403,17	1214,77 1469,87	1159,44 1403,17	-

RACCORDEMENTS

EHV-A 7016 pour matériaux ondulés-tuiles max.90mm	78,17 94,59	83,50 101,04	90,61 109,63	92,38 111,78	97,71 118,23	103,04 124,68	104,82 126,83	110,15 133,28	120,81 146,18	115,48 139,73	124,36 150,48
ELV 7016 pour matériaux plats-ardoises max. 5mm	70,21 84,96	72,16 87,31	85,81 103,83	89,71 108,55	91,66 110,91	93,61 113,27	95,56 115,63	101,42 122,71	105,32 127,43	101,42 122,71	118,97 143,95
EHV-AT 7016 Thermo pour matériaux ondulés-tuiles max.90mm	105,51 127,67	113,18 136,95	126,61 153,20	134,28 162,48	138,12 167,13	140,04 169,45	143,88 174,09	147,71 178,73	159,22 192,66	147,71 178,73	166,90 201,94
ELV-T 7016 Thermo pour matériaux plats-ardoises max. 5mm	123,97 150,01	129,97 157,26	143,97 174,20	153,97 186,30	155,96 188,72	159,96 193,56	167,96 203,23	169,96 205,65	179,96 217,75	169,96 205,65	181,96 220,17

ÉQUIPEMENT DE MONTAGE

XDP Thermo collerette de sous-toiture + cadre isolant	70,29 85,05	70,29 85,05	70,29 85,05	76,88 93,02	76,88 93,02	76,88 93,02	79,08 95,68	76,88 93,02	81,27 98,34	79,08 95,68	87,86 106,31
---	-----------------------	-----------------------	-----------------------	-----------------------	-----------------------	-----------------------	-----------------------	-----------------------	-----------------------	-----------------------	------------------------

FTW-V P20 AWWX
WIFI TUYA

FTW-V P20 AWYX
ELECTRO 230
 U_w 1.3 W/m²K

 U_g 1.0 W/m²K

 R_w 37 (-1;-4) dB

 g 0,52

 1.3 W/m²K

 1.0 W/m²K

37 (-1;-4) dB

0,52



MATÉRIEL	Bois de pin imprégné sous-vide	Bois de pin imprégné sous-vide
PROFILS INTÉRIEURS	2 couches de laque acrylique blanc (RAL 9003)	2 couches de laque acrylique blanc (RAL 9003)
ENTRÉE D'AIR	Avec entrée d'air	Avec entrée d'air
VITRAGE	Double vitrage + TGI	Double vitrage + TGI
COMMUNICATION	Communication via réseau Wi-Fi	filaire 3x0,75 mm ² Sur demande aussi disponible en Electro 24
COMMANDE	Via l'application WiFi Tuya ou l'application FAKRO sur smartphone	Par interrupteur mural ou via un système domotique
PROFILS EXTÉRIEURS	Anthracite (RAL 7016)	Anthracite (RAL 7016)

FENÊTRE PIVOTANTE ÉLECTRIQUE – BOIS

Dimension (cm)	55x78	55x98	78x98	78x118	78x140	94x118	94x140	114x118	114x140	134x98	134x140
Surface vitrée (m ²)	0,22	0,29	0,47	0,59	0,73	0,75	0,92	0,95	1,16	0,92	1,40
Code dimensionnel	01	02	05	06	07	08	09	10	11	12	17
FTW-V P20 AWWX	859,27 1039,72	878,29 1062,72	927,71 1122,53	973,34 1177,74	1028,47 1244,45	1053,18 1274,35	1091,20 1320,36	1091,20 1320,36	1146,33 1387,06	1091,20 1320,36	1176,75 1423,87
FTW-V P20 AWYX	859,27 1039,72	878,29 1062,72	937,22 1134,03	973,34 1177,74	1053,18 1274,35	1083,60 1311,15	1108,31 1341,06	1108,31 1341,06	1165,34 1410,07	1108,31 1341,06	Sur demande

RACCORDEMENTS

EHV-A 7016 pour matériaux ondulés-tuiles max.90mm	78,17 94,59	83,50 101,04	90,61 109,63	92,38 111,78	97,71 118,23	103,04 124,68	104,82 126,83	110,15 133,28	120,81 146,18	115,48 139,73	124,36 150,48
ELV 7016 pour matériaux plats-ardoises max. 5mm	70,21 84,96	72,16 87,31	85,81 103,83	89,71 108,55	91,66 110,91	93,61 113,27	95,56 115,63	101,42 122,71	105,32 127,43	101,42 122,71	118,97 143,95
EHV-AT 7016 Thermo pour matériaux ondulés-tuiles max.90mm	105,51 127,67	113,18 136,95	126,61 153,20	134,28 162,48	138,12 167,13	140,04 169,45	143,88 174,09	147,71 178,73	159,22 192,66	147,71 178,73	166,90 201,94
ELV-T 7016 Thermo pour matériaux plats-ardoises max. 5mm	123,97 150,01	129,97 157,26	143,97 174,20	153,97 186,30	155,96 188,72	159,96 193,56	167,96 203,23	169,96 205,65	179,96 217,75	169,96 205,65	181,96 220,17

ÉQUIPEMENT DE MONTAGE

XDP Thermo collerette de sous-toiture + cadre isolant	70,29 85,05	70,29 85,05	70,29 85,05	76,88 93,02	76,88 93,02	76,88 93,02	79,08 95,68	76,88 93,02	81,27 98,34	79,08 95,68	87,86 106,31
---	-----------------------	-----------------------	-----------------------	-----------------------	-----------------------	-----------------------	-----------------------	-----------------------	-----------------------	-----------------------	------------------------

 TVA non comprise
TVA 21% comprise

Délai de livraison en jours ouvrables

3

10

20

FTP-X P50
FTW-X P50
FPW-X MAX P50

FENÊTRE POUR MAISONS PASSIVES - BOIS

GREENVIEW
CONFIGURATEUR



Choisissez. Combinez. Créez.
Utilisez le configurateur via le code QR
et découvrez toutes les options.

COÛTS ÉNERGÉTIQUES RÉDUITS

Ce type de fenêtre pour maisons passives en bois n'est pas équipé d'une unité de ventilation. Cela minimise ainsi le risque de ponts thermiques et améliore l'isolation. Il est donc parfaitement adapté à la construction écoénergétique et aux maisons passives. Grâce à ses performances acoustiques, une excellente isolation aux bruits aériens de l'ensemble de la fenêtre de toit est obtenue.

AUSSI DISPONIBLE

- Finition par 2 couches de vernis incolore
Fenêtre à projection et à rotation :
FPP-X MAX P50 APMX

SÉCURITÉ RENFORCÉE

- Vivre en toute sécurité grâce au système anti-effraction topSafe.
- Verre extérieur trempé et verre intérieur feuilleté.

ACCESSOIRES

Extensible avec un large assortiment d'accessoires intérieurs et extérieurs.

INSTALLATION

Pose admise dans des pentes de toiture de 15 à 90°.

FACILITÉ DE NETTOYAGE

La fenêtre peut être inclinée à 180° et verrouillée, permettant un nettoyage facile de la vitre extérieure.

FTP-X P50 APMX

FTW-X P50 AWMX

FPW-X MAX P50 AWMX
 U_w 1.0 W/m²K

 U_w 1.0 W/m²K

 U_w 1.0 W/m²K

 U_g 0.5 W/m²K

 U_g 0.5 W/m²K

 U_g 0.5 W/m²K

 R_w 40 (-1;-5) dB

 R_w 40 (-1;-4) dB

 R_w 40 (-1;-5) dB

 g 0,42

 g 0,42

 g 0,42

MATÉRIEL Bois de pin imprégné sous-vide

Bois de pin imprégné sous-vide

Bois de pin imprégné sous-vide

PROFILS INTÉRIEURS 2 couches de vernis incolore

2 couches de laque acrylique blanc (RAL 9003)

2 couches de laque acrylique blanc (RAL 9003)

ENTRÉE D'AIR Sans entrée d'air

Sans entrée d'air

Sans entrée d'air

VITRAGE Triple vitrage + TGI
Couche maintenance
Verre insonorisé

 Triple vitrage + TGI
Couche maintenance
Verre insonorisé

 Triple vitrage + TGI
Couche maintenance
Verre insonorisé

PROFILS EXTÉRIEURS Anthracite (RAL 7016)

Anthracite (RAL 7016)

Anthracite (RAL 7016)

FENÊTRE POUR MAISONS PASSIVES – BOIS

Dimension (cm)	55x78	55x98	78x98	78x118	78x140	94x118	94x140	114x118	114x140	134x98	134x140
Surface vitrée (m ²)	0,22	0,29	0,47	0,59	0,73	0,75	0,92	0,95	1,16	0,92	1,40
Code dimensionnel	01	02	05	06	07	08	09	10	11	12	17
FTP-X P50 APMX	553,88 670,19	591,81 716,16	679,85 822,61	761,83 921,81	847,81 1025,85	883,80 1069,40	951,79 1151,66	951,79 1151,66	1043,77 1262,96	951,79 1151,66	1071,76 1296,83
FTW-X P50 AWMX	587,87 711,32	631,86 764,55	721,84 873,42	789,94 955,83	861,18 1042,02	943,79 1141,98	1011,77 1224,24	971,90 1176,00	1084,37 1312,08	996,82 1206,15	1145,74 1386,35
FPW-X MAX P50 AWMX	-	879,14 1063,76	935,26 1131,66	1008,00 1219,68	1095,29 1325,30	1122,31 1357,99	1188,82 1438,47	1188,82 1438,47	1317,67 1594,39	1188,82 1438,47	1367,55 1654,74

RACCORDEMENTS

EHV-AT 7016 Thermo pour matériaux ondulés-tuiles max.90mm	105,51 127,67	113,18 136,95	126,61 153,20	134,28 162,48	138,12 167,13	140,04 169,45	143,88 174,09	147,71 178,73	159,22 192,66	147,71 178,73	166,90 201,94
ELV-T 7016 Thermo pour matériaux plats-ardoises max. 5mm	123,97 150,01	129,97 157,26	143,97 174,20	153,97 186,30	155,96 188,72	159,96 193,56	167,96 203,23	169,96 205,65	179,96 217,75	169,96 205,65	181,96 220,17

ÉQUIPEMENT DE MONTAGE

XDP Thermo collerette de sous-toiture + cadre isolant	70,29 85,05	70,29 85,05	70,29 85,05	76,88 93,02	76,88 93,02	76,88 93,02	79,08 95,68	76,88 93,02	81,27 98,34	79,08 95,68	87,86 106,31
---	-----------------------	-----------------------	-----------------------	-----------------------	-----------------------	-----------------------	-----------------------	-----------------------	-----------------------	-----------------------	------------------------

 TVA non comprise
TVA 21% comprise

Délai de livraison en jours ouvrables

3

10

20

FTW-V6 P20

FENÊTRE PIVOTANTE AVEC VENTILATION À PLUS HAUTE DÉBIT - BOIS

GREENVIEW
CONFIGURATEUR



Choisissez. Combinez. Créez.
Utilisez le configurateur via le code QR
et découvrez toutes les options.

VENTILATION NATURELLE

La ventilation naturelle est essentielle pour un climat intérieur sain. La fenêtre pivotante avec ventilation améliorée en bois blanc est équipée de l'entrée d'air autoréglable V60P₃.

Grâce à ce type d'entrée d'air, la fenêtre de toit offre un débit nominal fortement accru pour un apport continu, mais contrôlé, d'air frais.

AUSSI DISPONIBLE

- Finition par 2 couches de vernis incolore FTP-V6 P20 APMX
- Finition par 3 couches de peinture polyuréthane blanc (RAL 9003) FTU-V6 P20 AUMX

SÉCURITÉ RENFORCÉE

- Vivre en toute sécurité grâce au système anti-effraction topSafe.
- Verre extérieur trempé et verre intérieur feuilleté.

ACCESSOIRES

Extensible avec un large assortiment d'accessoires intérieurs et extérieurs.

INSTALLATION

Pose admise dans des pentes de toiture de 15 à 90°.

FACILITÉ DE NETTOYAGE

La fenêtre peut être inclinée à 180° et verrouillée, permettant un nettoyage facile de la vitre extérieure.

FTW-V6 P20 AWMX
 U_g 1.0 W/m²K

 g 0,52

MATÉRIEL Bois de pin imprégné sous-vide

PROFILS INTÉRIEURS 2 couches de laque acrylique blanc (RAL 9003)

ENTRÉE D'AIR Sans entrée d'air

VITRAGE Double vitrage + TGI

PROFILS EXTÉRIEURS Anthracite (RAL 7016)

La norme belge de ventilation (NBN D50-001) détermine la quantité (débit) d'air par heure, qu'il faut envisager pour ventiler une chambre. En principe, la quantité d'air correspond à 3,6 m³/h par m² au sol.

Cette norme précise aussi les quantités minimales de débits d'air par type de chambre:

- 25 m³/h pour une chambre à coucher/d'étudiant/de jeu, ...
- 75 m³/h pour un living

Lorsque des entrées d'air à grand débit sont envisagées et pour raison de pouvoir contrôler les consommations énergétiques, la norme permet de limiter les quantités d'air:

- 72 m³/h pour une chambre à coucher/d'étudiant/de jeu, ...
- 150 m³/h pour un living

Largeur fenêtre (cm)	V60P₃		
	Débit nominal q_N à 2 Pa [m ³ /h]	Surface max. de la pièce selon norme PEB [m ²]	Autorégulation [classe]
78	32,4	9	P3
94	32,4	9	P3
114	52,2	14,5	P3
134	63	17,5	P3

FENÊTRE PIVOTANTE AVEC VENTILATION À PLUS HAUT DÉBIT- BOIS

Dimension (cm)	78x98	78x118	78x140	94x118	94x140	114x118	114x140	134x98	134x140
Surface vitrée (m ²)	0,47	0,59	0,73	0,75	0,92	0,95	1,16	0,92	1,40
Code dimensionnel	05	06	07	08	09	10	11	12	17
FTW-V6 P20 AWMX	579,87 701,64	639,86 774,23	703,84 851,65	733,83 887,94	781,82 946,01	781,82 946,01	851,81 1030,69	781,82 946,01	887,80 1074,24

RACCORDEMENTS

EHV-A 7016 pour matériaux ondulés-tuiles max.90mm	90,61 109,63	92,38 111,78	97,71 118,23	103,04 124,68	104,82 126,83	110,15 133,28	120,81 146,18	115,48 139,73	124,36 150,48
ELV 7016 pour matériaux plats-ardoises max. 5mm	85,81 103,83	89,71 108,55	91,66 110,91	93,61 113,27	95,56 115,63	101,42 122,71	105,32 127,43	101,42 122,71	118,97 143,95
EHV-AT 7016 Thermo pour matériaux ondulés-tuiles max.90mm	126,61 153,20	134,28 162,48	138,12 167,13	140,04 169,45	143,88 174,09	147,71 178,73	159,22 192,66	147,71 178,73	166,90 201,94
ELV-T 7016 Thermo pour matériaux plats-ardoises max. 5mm	143,97 174,20	153,97 186,30	155,96 188,72	159,96 193,56	167,96 203,23	169,96 205,65	179,96 217,75	169,96 205,65	181,96 220,17

ÉQUIPEMENT DE MONTAGE

XDP Thermo collerette de sous-toiture + cadre isolant	70,29 85,05	76,88 93,02	76,88 93,02	76,88 93,02	79,08 95,68	76,88 93,02	81,27 98,34	79,08 95,68	87,86 106,31
---	-----------------------	-----------------------	-----------------------	-----------------------	-----------------------	-----------------------	-----------------------	-----------------------	------------------------

TVA non comprise
TVA 21% comprise

Délai de livraison en jours ouvrables

3

10

20

FTW-V P20
Retro

FENÊTRE PIVOTANTE RETRO - BOIS

GREENVIEW
CONFIGURATEUR



Choisissez. Combinez. Créez.
Utilisez le configurateur via le code QR
et découvrez toutes les options.

CHARMANT ET CLASSIQUE

La fenêtre pivotante Retro en bois blanc est équipée d'un meneau central classique, ce qui la rend idéale pour l'intégration dans des bâtiments historiques et des fermes. Pour une finition élégante et esthétique, les profilés de recouvrement et les raccords assortis sont livrés de série en noir (RAL 9005).

AUSSI DISPONIBLE

- Finition par 2 couches de vernis incolore FTP-V P20 KPMX

SÉCURITÉ RENFORCÉE

- Vivre en toute sécurité grâce au système anti-effraction topSafe.
- Verre extérieur trempé et verre intérieur feuilleté.

ACCESSOIRES

Extensible avec un large assortiment d'accessoires intérieurs et extérieurs.

INSTALLATION

Pose admise dans des pentes de toiture de 15 à 90°.

FACILITÉ DE NETTOYAGE

La fenêtre peut être inclinée à 180° et verrouillée, permettant un nettoyage facile de la vitre extérieure.



FTW-V P20 KWMX

U_w 1.3 W/m²K
 U_g 1.0 W/m²K
 R_w 37 (-1;-4) dB
 g 0,52



MATÉRIEL Bois de pin imprégné sous-vide
PROFILS INTÉRIEURS 2 couches de laque acrylique blanc (RAL 9003)
ENTRÉE D'AIR Avec entrée d'air
VITRAGE Double vitrage + TGI
PROFILS EXTÉRIEURS Noir (RAL 9005)

FENÊTRE PIVOTANTE RETRO – BOIS

Dimension (cm)	55x78	55x98	78x98	78x118	78x140	94x118	94x140	114x118	114x140	134x98	134x140
Surface vitrée (m ²)	0,22	0,29	0,47	0,59	0,73	0,75	0,92	0,95	1,16	0,92	1,40
Code dimensionnel	01	02	05	06	07	08	09	10	11	12	17
FTW-V P20 KWMX	451,90 546,80	479,89 580,67	543,88 658,09	597,87 723,42	665,85 805,68	693,84 839,55	741,83 897,62	741,83 897,62	809,82 979,88	741,83 897,62	847,81 1025,85

RACCORDEMENTS

EHV-A 9005 pour matériaux ondulés-tuiles max.90mm	139,97 169,36	145,97 176,62	153,97 186,30	155,96 188,72	161,96 195,98	167,96 203,23	169,96 205,65	175,96 212,91	187,96 227,43	181,96 220,17	191,96 232,27
ELV 9005 pour matériaux plats-ardoises max. 5mm	93,98 113,71	95,98 116,13	107,98 130,65	109,98 133,07	117,97 142,75	121,97 147,59	129,97 157,26	131,97 159,68	139,97 169,36	131,97 159,68	153,97 186,30
EHV-AT 9005 Thermo pour matériaux ondulés-tuiles max.90mm	143,88 174,09	151,55 183,38	164,98 199,62	174,57 211,23	178,41 215,87	180,32 218,19	184,16 222,84	188,00 227,48	199,51 241,41	188,00 227,48	207,18 250,69
ELV-T 9005 Thermo pour matériaux plats-ardoises max. 5mm	175,96 212,91	181,96 220,17	195,96 237,11	205,95 249,20	207,95 251,62	211,95 256,46	219,95 266,14	221,95 268,56	231,95 280,66	221,95 268,56	233,95 283,08

ÉQUIPEMENT DE MONTAGE

BDP Thermo colletterie de sous-toiture + cadre isolant	70,29 85,05	70,29 85,05	70,29 85,05	76,88 93,02	76,88 93,02	76,88 93,02	79,08 95,68	76,88 93,02	81,27 98,34	79,08 95,68	87,86 106,31
--	-----------------------	-----------------------	-----------------------	-----------------------	-----------------------	-----------------------	-----------------------	-----------------------	-----------------------	-----------------------	------------------------

TVA non comprise
TVA 21% comprise

Délai de livraison en jours ouvrables

3

10

20

FYW-V P20
FYW-V P50

FENÊTRE PIVOTANTE À ROTATION DÉCENTRÉE - BOIS

GREENVIEW
CONFIGURATEUR



Choisissez. Combinez. Créez.
Utilisez le configurateur via le code QR
et découvrez toutes les options.

GRAND ET FONCTIONNEL

La fenêtre pivotante proSky en bois blanc est équipée d'un axe de rotation placé au-dessus de la moitié de la hauteur de la fenêtre. Elle offre ainsi un passage nettement plus dégagé et un confort d'utilisation accru. Grâce à ses dimensions supérieures en hauteur, ce type de fenêtre de toit apporte également d'avantage de lumière à la pièce que les fenêtres de toit standard.

AUSSI DISPONIBLE

- Finition par 2 couches de vernis incolore
FYP-V P20 APMX
FYP-V P50 APMX

SÉCURITÉ RENFORCÉE

- Vivre en toute sécurité grâce au système anti-effraction topSafe.
- Verre extérieur trempé et verre intérieur feuilleté.

ACCESSOIRES

Extensible avec un large assortiment d'accessoires intérieurs et extérieurs.

INSTALLATION

Pose admise dans des pentes de toiture de 20 à 65°.

FACILITÉ DE NETTOYAGE

La fenêtre peut être inclinée à 160° et verrouillée, permettant un nettoyage facile de la vitre extérieure.

FYW-V P20 AWMX
FYW-V P50 AWMX

U_w 1.3 W/m²K
 U_g 1.0 W/m²K
 R_w 35 (0;-3) dB
 g 0,52

U_w 1.0 W/m²K
 U_g 0.5 W/m²K
 R_w 38 (-1;-4) dB
 g 0,42



MATÉRIEL	Bois de pin imprégné sous-vide	Bois de pin imprégné sous-vide
PROFILS INTÉRIEURS	2 couches de laque acrylique blanc (RAL 9003)	2 couches de laque acrylique blanc (RAL 9003)
ENTRÉE D'AIR	Avec entrée d'air	Avec entrée d'air
VITRAGE	Double vitrage + TGI - -	Triple vitrage + TGI Couche maintenance Verre insonorisé
PROFILS EXTÉRIEURS	Anthracite (RAL 7016)	Anthracite (RAL 7016)

FENÊTRE PIVOTANTE À ROTATION DÉCENTRÉE PROSKY – BOIS

Dimension (cm)	78x160	78x180	78x206	94x160	94x180	94x206
Surface vitrée (m ²)	0,85	0,96	1,12	1,07	1,22	1,42
Code dimensionnel	13	40	CB	80	41	DB
FYW-V P20 AWMX	875,80 1059,72	951,79 1151,66	1217,73 1473,45	1003,77 1214,57	1103,75 1335,54	1257,72 1521,84
FYW-V P50 AWMX	1115,75 1350,06	1181,73 1429,90	1609,64 1947,66	1157,74 1400,86	1277,71 1546,03	- -

RACCORDEMENTS

	78x160	78x180	78x206	94x160	94x180	94x206
EHV-A 7016 pour matériaux ondulés-tuiles max.90mm	130,45 157,84	143,88 174,09	161,14 194,98	134,28 162,48	149,63 181,05	163,06 197,30
ELV 7016 pour matériaux plats-ardoises max. 5mm	105,32 127,43	118,97 143,95	132,62 160,47	118,97 143,95	132,62 160,47	144,32 174,63
EHV-AT 7016 Thermo pour matériaux ondulés-tuiles max.90mm	159,22 192,66	172,65 208,91	193,75 234,44	166,90 201,94	193,75 234,44	207,18 250,69
ELV-T 7016 Thermo pour matériaux plats-ardoises max. 5mm	Prix sur demande					

ÉQUIPEMENT DE MONTAGE

	78x160	78x180	78x206	94x160	94x180	94x206
XDP Thermo collerette de sous-toiture + cadre isolant	79,08 95,68	81,27 98,34	83,47 101,00	81,27 98,34	81,27 98,34	90,06 108,97

TVA non comprise
TVA 21% comprise

Délai de livraison en jours ouvrables

3

10

20

FDW-V P50

FENÊTRE PIVOTANTE, À ROTATION DÉCENTRÉE, ÉLÉMENT VITRÉ INFÉRIEUR - BOIS

GREENVIEW
CONFIGURATEUR



Choisissez. Combinez. Créez.
Utilisez le configurateur via le code QR
et découvrez toutes les options.

LUMIÈRE EN ABONDANCE

La fenêtre pivotante Duet proSky en bois blanc possède deux ouvrants intégrés dans un seul cadre. L'ouvrant supérieur sert de fenêtre de toit pivotante, avec un axe de rotation situé au-dessus de la moitié de la hauteur de la fenêtre, tandis que l'ouvrant inférieur est fixe. Grâce à cette conception, il n'est plus nécessaire d'installer deux fenêtres distinctes, ce qui offre une surface vitrée plus généreuse et permet une entrée de lumière accrue.

AUSSI DISPONIBLE

- Finition par 2 couches de vernis incolore FDP-V P50 APMX

SÉCURITÉ RENFORCÉE

- Vivre en toute sécurité grâce au système anti-effraction topSafe.
- Verre extérieur trempé et verre intérieur feuilleté.

ACCESSOIRES

Extensible avec un large assortiment d'accessoires intérieurs et extérieurs.

INSTALLATION

Pose admise dans des pentes de toiture de 25 à 65°.

FACILITÉ DE NETTOYAGE

La fenêtre peut être inclinée à 160° et verrouillée, permettant un nettoyage facile de la vitre extérieure.



FDW-V P50 AWMX

U_w 1.1 W/m²K
 U_g 0.5 W/m²K
 R_w 37 (-1;-3) dB
 g 0,42



- MATÉRIEL** Bois de pin imprégné sous-vide
- PROFILS INTÉRIEURS** 2 couches de laque acrylique blanc (RAL 9003)
- ENTRÉE D'AIR** Avec entrée d'air
- VITRAGE** Triple vitrage + TGI
Couche maintenance
Verre insonorisé
- PROFILS EXTÉRIEURS** Anthracite (RAL 7016)

FENÊTRE PIVOTANTE À ROTATION DÉCENTRÉE DUET PROSKY - ÉLÉMENT VITRÉ INFÉRIEUR - BOIS

Dimension (cm)	78x206	78x235	78x255	94x206	94x235	94x255
Surface vitrée (m²)	0,85 0,18	0,85 0,35	0,85 0,47	1,07 0,23	1,07 0,45	1,07 0,60
Hauteur de l'ouvrant pivotant supérieur (cm)	160	160	160	160	160	160
Hauteur de l'élément vitré fixe inférieur (cm)	50	78	98	50	78	98
Code dimensionnel	CB	CC	CD	DB	DC	DD
FDW-V P50 AWMX	1351,70 1635,55	1423,68 1722,65	1465,67 1773,46	1463,67 1771,04	1573,65 1904,11	1619,64 1959,76

RACCORDEMENTS

EHV-A 7016 pour matériaux ondulés-tuiles max.90mm	161,14 194,98	168,81 204,27	186,08 225,16	163,06 197,30	176,49 213,55	188,00 227,48
ELV 7016 pour matériaux plats-ardoises max. 5mm	132,62 160,47	142,37 172,27	152,12 184,07	144,32 174,63	156,02 188,79	167,73 202,95
EHV-AT 7016 Thermo pour matériaux ondulés-tuiles max.90mm	193,75 234,44	207,18 250,69	220,61 266,94	207,18 250,69	220,61 266,94	239,79 290,15
ELV-T 7016 Thermo pour matériaux plats-ardoises max. 5mm	Prix sur demande					

ÉQUIPEMENT DE MONTAGE

XDP Thermo collerette de sous-toiture + cadre isolant	83,47 101,00	94,45 114,29	98,84 119,60	90,06 108,97	98,84 119,60	103,24 124,92
---	------------------------	------------------------	------------------------	------------------------	------------------------	-------------------------

TVA non comprise
TVA 21% comprise

Délai de livraison en jours ouvrables

3

10

20

FGW-V P50

FENÊTRE DE BALCON - BOIS

**GREENVIEW
CONFIGURATEUR**



Choisissez. Combinez. Créez.
Utilisez le configurateur via le code QR
et découvrez toutes les options.

LUMIÈRE DU JOUR MAXIMALE

La fenêtre de balcon Galeria en bois blanc est pourvue de 2 battants, 1 ouvrant supérieur à ouverture par projection et un ouvrant inférieur à ouverture basculante vers l'extérieur. Lorsque le battant inférieur est ouvert, il est immobilisé dans une position, verticale et forme avec des fuseaux latéraux d'office un garde-corps. Les 2 ouvrants grands ouverts assurent un effet de balcon avec accès véritable sur le toit.

AUSSI DISPONIBLE

- Finition par 2 couches de vernis incolore FGP-V P50 APMX

SÉCURITÉ RENFORCÉE

- Vivre en toute sécurité grâce au système anti-effraction topSafe.
- Verre extérieur trempé et verre intérieur feuilleté.

ACCESSOIRES

Extensible avec un large assortiment d'accessoires intérieurs et extérieurs.

INSTALLATION

Pose admise dans des pentes de toiture de 30 à 55°.

FACILITÉ DE NETTOYAGE

La fenêtre peut être inclinée à 180° et verrouillée, permettant un nettoyage facile de la vitre extérieure.

FGW-V P50 AWMX

U_w 1.2 W/m²K
 U_g 0.5 W/m²K
 R_w 37 (-1;-3) dB
 g 0,42



MATÉRIEL Bois de pin imprégné sous-vide
PROFILS INTÉRIEURS 2 couches de laque acrylique blanc (RAL 9003)
ENTRÉE D'AIR Avec entrée d'air
VITRAGE Triple vitrage + TGI
 Couche maintenance
 Verre insonorisé
PROFILS EXTÉRIEURS Anthracite (RAL 7016)

FENÊTRE DE BALCON GALERIA – BOIS

Dimension (cm)	78x255	94x255	114x255
Surface vitrée (m ²)	1,07	1,07	1,35
Hauteur de l'ouvrant pivotant supérieur (cm)	0,47	0,60	0,76
Hauteur de l'élément vitré fixe inférieur (cm)	160	160	160
Code dimensionnel	98	98	98
	CD	DD	ED
FGW-V P50 AWMX	3641,18 4405,83	3861,13 4671,97	4055,09 4906,66

RACCORDEMENTS

EHV-A 7016 pour matériaux ondulés-tuiles max.90mm	186,08 225,16	188,00 227,48	Prix sur demande
ELV 7016 pour matériaux plats-ardoises max. 5mm	152,12 184,07	167,73 202,95	177,48 214,75
EHV-AT 7016 Thermo pour matériaux ondulés-tuiles max.90mm	220,61 266,94	239,79 290,15	251,30 304,08
ELV-T 7016 Thermo pour matériaux plats-ardoises max. 5mm	Prix sur demande		

ÉQUIPEMENT DE MONTAGE

XDP Thermo collerette de sous-toiture + cadre isolant	98,84 119,60	103,24 124,92	Prix sur demande
---	------------------------	-------------------------	------------------

TVA non comprise
TVA 21% comprise

Délai de livraison en jours ouvrables

3

10

20

**B_W
BVW
BXW**

ÉLÉMENTS DE FAÇADE - BOIS

**GREENVIEW
CONFIGURATEUR**



Choisissez. Combinez. Créez.
Utilisez le configurateur via le code QR
et découvrez toutes les options.

EXTENSIBLE À LA FAÇADE

Les éléments de façade en bois blanc sont installés verticalement dans la façade en combinaison avec des fenêtres de toit. Cette combinaison offre une meilleure vue vers l'extérieur ainsi que des conditions d'éclairage plus favorables. 3 modèles de fenêtres de façade sont à disposition.

SÉCURITÉ RENFORCÉE

Verre extérieur trempé et verre intérieur feuilleté.

ACCESSOIRES

Extensible avec un large assortiment d'accessoires intérieurs et extérieurs.

AUSSI DISPONIBLE

- Finition par 2 couches de vernis incolore
BLP P50 APMX
BRP P50 APMX
BVP P50 APMX
BXP P50 APMX
- Finition par 3 couches de peinture polyuréthane blanc (RAL 9003)
BLU P50 AUMX
BRU P50 AUMX
BVU P50 AUMX
BXU P50 AUMX

INSTALLATION

Pose admise dans des pentes de toiture de 15 à 55°.

**B_W P50 AWMX****BVW P50 AWMX****BXW P50 AWXX****U_w** 0.8 W/m²K0.8 W/m²K0.8 W/m²K**U_g** 0.5 W/m²K0.5 W/m²K0.5 W/m²K**R_w** 40 (-1;-5) dB

40 (-1;-4) dB

40 (-1;-5) dB

g 0,42

0,42

0,42

MATÉRIEL Bois de pin imprégné sous-vide

Bois de pin imprégné sous-vide

Bois de pin imprégné sous-vide

PROFILS INTÉRIEURS 2 couches de laque acrylique blanc (RAL 9003)

2 couches de laque acrylique blanc (RAL 9003)

2 couches de laque acrylique blanc (RAL 9003)

VITRAGE Triple vitrage + TGI
Couche maintenance
Verre insonoriséTriple vitrage + TGI
Couche maintenance
Verre insonoriséTriple vitrage + TGI
Couche maintenance
Verre insonorisé**MODE D'OUVERTURE** Ce modèle fonctionne comme une fenêtre oscillo-battante traditionnelle.

Ce modèle est une fenêtre à ouvrant tombant vers l'intérieur (entrebâillement max. 12 cm).

Ce modèle est une fenêtre fixe non-ouvrante.

- Gauche : BLW P50 AWMX
- Droite : BRW P50 AWMX

PROFILS EXTÉRIEURS Anthracite (RAL 7016)

Anthracite (RAL 7016)

Anthracite (RAL 7016)

ÉLÉMENTS DE FAÇADE – BOIS

Dimension (cm)	78x60	78x75	78x95	94x75	94x95	114x75	114x95
Surface vitrée (m ²)							
Code dimensionnel	33	81	82	85	86	89	90
BLW P50 AWMX	1009,77 1221,83	1141,74 1381,51	1271,71 1538,77	1247,72 1509,74	1307,71 1582,32	-	1725,61 2087,99
BRW P50 AWMX	1009,77 1221,83	1141,74 1381,51	1271,71 1538,77	1247,72 1509,74	1307,71 1582,32	-	1725,61 2087,99
BVW P50 AWMX	865,81 1047,62	925,79 1120,21	963,78 1166,18	989,78 1197,63	1045,76 1265,38	1045,76 1265,38	1083,76 1311,34
BXW P50 AWXX	689,84 834,71	719,84 871,00	759,83 919,39	789,82 955,68	849,81 1028,27	949,79 1149,24	1033,77 1250,86

RACCORDEMENTS

Dimension (cm)	78x98	78x118	78x140	94x118	94x140	114x118	114x140
Code dimensionnel	05	06	07	08	09	10	11
EUV/B AX00 pour matériaux ondulés-tuiles max.90mm	173,96 210,49	183,96 222,59	193,96 234,69	191,96 232,27	201,95 244,37	201,95 244,37	207,95 251,62
EUV-L/B AX00 pour matériaux plats-ardoises max. 5mm	219,95 266,14	225,95 273,40	239,95 290,33	233,95 283,08	243,95 295,17	243,95 295,17	259,94 314,53
EUV/B-T AX00 Thermo pour matériaux ondulés-tuiles max.90mm	219,95 266,14	227,95 275,82	237,95 287,92	235,95 285,50	245,94 297,59	245,94 297,59	253,94 307,27
EUV-L/B-T AX00 Thermo pour matériaux plats-ardoises max. 5mm	Prix sur demande						

ÉQUIPEMENT DE MONTAGE

XDP Thermo collerette de sous-toiture + cadre isolant	70,29 85,05	76,88 93,02	76,88 93,02	76,88 93,02	79,08 95,68	76,88 93,02	81,27 98,34
---	-----------------------	-----------------------	-----------------------	-----------------------	-----------------------	-----------------------	-----------------------

TVA non comprise
TVA 21% comprise

Délai de livraison en jours ouvrables

3

10

20

FWW P20
PWP P20

SORTIE DE TOITURE - BOIS ET PVC

GREENVIEW
CONFIGURATEUR



Choisissez. Combinez. Créez.
Utilisez le configurateur via le code QR
et découvrez toutes les options.

SORTIE CONFORTABLE

La sortie de toiture assure un accès confortable et en toute sécurité sur un toit incliné ou plat. Elle possède des caractéristiques thermiques identiques aux autres fenêtres de toit. La fenêtre à ouverture latérale (max. 90°) et réversible est pourvue d'un vérin à gaz, qui maintient l'ouvrant ouvert, même avec du vent.

AUSSI DISPONIBLE

- Finition par 2 couches de vernis incolore FWP P20 APMX

SÉCURITÉ RENFORCÉE

Verre extérieur trempé et verre intérieur feuilleté.

ACCESSOIRES

Extensible avec un large assortiment d'accessoires intérieurs (accessoires extérieurs sur commande).

INSTALLATION

- Pose admise dans des pentes de toiture de 15 à 55°.
- Les mêmes raccords sont utilisés pour l'installation des fenêtres de sortie que pour les fenêtres de toit. Cela permet d'installer les deux types de fenêtres en combinaison.
- La poignée peut être montée à gauche ou à droite, simplement en adaptant les charnières lors de l'installation. Équipée de deux positions d'entrebâillement.



FWW P20 AWMX



PWP P20 ABMX

	U_w 1.3 W/m ² K	1.3 W/m ² K
	U_g 1.0 W/m ² K	1.0 W/m ² K
	R_w 37 (-1;-4) dB	36 (-1;-3) dB
	g 0,52	0,52
MATÉRIEL	Bois de pin imprégné sous-vide	Profils extrudés en PVC blanc avec renforts métal
PROFILS INTÉRIEURS	2 couches de laque acrylique blanc (RAL 9003)	PVC blanc (RAL 9003)
VITRAGE	Double vitrage + TGI	Double vitrage + TGI
PROFILS EXTÉRIEURS	Anthracite (RAL 7016)	Anthracite (RAL 7016)

SORTIE DE TOITURE – BOIS ET PVC

Dimension (cm)	78x98	78x118
	05	06
Surface vitrée (m ²) Code dimensionnel		
FWW P20 AWMX	663,85 803,26	735,83 890,36
PWP P20 ABMX	537,88 650,83	599,87 725,84

RACCORDEMENTS

EHV-A 7016 pour matériaux ondulés-tuiles max.90mm	90,61 109,63	92,38 111,78
ELV 7016 pour matériaux plats-ardoises max. 5mm	85,81 103,83	89,71 108,55
EHV-AT 7016 Thermo pour matériaux ondulés-tuiles max.90mm	126,61 153,20	134,28 162,48
ELV-T 7016 Thermo pour matériaux plats-ardoises max. 5mm	143,97 174,20	153,97 186,30

ÉQUIPEMENT DE MONTAGE

XDP Thermo collerette de sous-toiture + cadre isolant	70,29 85,05	76,88 93,02
---	-----------------------	-----------------------

TVA non comprise
TVA 21% comprise

Délai de livraison en jours ouvrables

3

10

20



RACCORDEMENTS

Les raccordements sont indispensables pour installer les fenêtres de manière étanche et correcte dans le toit. En fonction d'un choix approprié lors de la commande et grâce à la conception des raccordements, les fenêtres de toit s'adaptent et s'intègrent parfaitement dans tous les types de couverture. Les raccordements garantissent un écoulement des eaux de pluie et protègent contre les intempéries. Les raccordement FAKRO sont en aluminium, recouvert d'un coating en RAL 7016 qui s'adapte à pratiquement tous les matériaux de couverture standards. Quand les raccordements FAKRO sont pourvus d'une bavette flexible, la bavette est en aluminium et est laquée (RAL7022).

Pour une installation correcte d'une fenêtre de toit, l'utilisation de raccordements est indispensable. Ils garantissent que :

- la jonction avec le matériau de couverture soit étanche à l'eau,
- l'eau de pluie soit correctement évacuée,
- la fenêtre de toit soit protégée contre les intempéries.

RACCORDEMENTS STANDARDS



EHV-A/EHU-A

pour matériaux de couverture ondulés (tuiles) avec longue bavette de 210 mm en aluminium plissé (laqué RAL 7016)



ELV/ELU/ELJ

pour matériaux de couverture plats (ardoises)

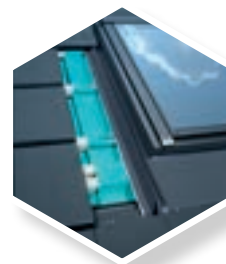

EZV-F

pour tuiles plates à emboîtement



EGV-BE

pour matériaux de couverture plats et plus épais (tuilettes en épaisseur 12 à 16 mm, sans emboîtement)



EBV-A

pour couverture métallique plat ou ondulé en acier avec bavette en aluminium plissé (laqué RAL 7016)



EEV

pour matériaux de couverture métallique à joint debout (zinc et cuivre)

RACCORDEMENTS STANDARDS

Dimensions (cm) Code dimensionnel	55x78 01	55x98 02	78x98 05	78x118 06	78x140 07	94x118 08	94x140 09	114x118 10	114x140 11	134x98 12	134x140 17
EHV-A 7016 pour matériaux ondulés tuiles max. 90 mm)	78,17 94,59	83,50 101,04	90,61 109,63	92,38 111,78	97,71 118,23	103,04 124,68	104,82 126,83	110,15 133,28	120,81 146,18	115,48 139,73	124,36 150,48
EHU-A 7016 pour matériaux ondulés tuiles max. 90 mm) + profondeur d'installation réglable	125,97 152,43	131,97 159,68	147,97 179,04	153,97 186,30	165,96 200,81	167,96 203,23	171,96 208,07	179,96 217,75	193,96 234,69	181,96 220,17	207,95 251,62
ELV 7016 pour matériaux plats ardoises max. 5 mm)	70,21 84,96	72,16 87,31	85,81 103,83	89,71 108,55	91,66 110,91	93,61 113,27	95,56 115,63	101,42 122,71	105,32 127,43	101,42 122,71	118,97 143,95
ELU 7016 pour matériaux plats ardoises max. 5 mm) + profondeur d'installation réglable	133,97 162,10	135,97 164,52	149,97 181,46	153,97 186,30	155,96 188,72	157,96 191,14	159,96 193,56	187,96 227,43	167,96 203,23	165,96 200,81	183,96 222,59
ELJ 7016 pose plus encastrée (-3 cm)	97,98 118,55	107,98 130,65	121,97 147,59	129,97 157,26	131,97 159,68	135,97 164,52	139,97 169,36	145,97 176,62	149,97 181,46	145,97 176,62	167,96 203,23
EZV-F 7016 tuiles plates	91,98 111,29	97,98 118,55	103,98 125,81	115,97 140,33	117,97 142,75	125,97 152,43	129,97 157,26	131,97 159,68	139,97 169,36	131,97 159,68	147,97 179,04
EGV-BE 7016 tuilettes 12 à 16 mm	97,98 118,55	103,98 125,81	117,97 142,75	125,97 152,43	131,97 159,68	133,97 162,10	139,97 169,36	143,97 174,20	149,97 181,46	143,97 174,20	165,96 200,81
EBV-A 7016 couvertures métalliques	93,98 113,71	97,98 118,55	107,98 130,65	115,97 140,33	117,97 142,75	125,97 152,43	131,97 159,68	133,97 162,10	139,97 169,36	133,97 162,10	149,97 181,46
EEV TC zinc à joint debout	475,89 575,83	495,89 600,02	521,88 631,48	537,88 650,83	547,88 662,93	555,87 672,61	567,87 687,13	577,87 699,22	591,87 716,16	577,87 699,22	613,86 742,77
EEV CU cuivre à joint debout	623,86 754,87	647,85 783,90	687,85 832,29	703,84 851,65	719,84 871,00	747,83 904,88	763,83 924,23	773,83 936,33	793,82 960,52	773,83 936,33	807,82 977,46

TVA non comprise
TVA 21% comprise

Délai de livraison en jours ouvrables

3

10

20

PIÈCES SPÉCIALES

Le raccordement Thermo permet un raccord sans ponts thermiques des fenêtres de toit, peu importe le modèle, avec l'isolation du toit, car l'isolation thermique sur le pourtour de la fenêtre va plus haut que le niveau des lattes à panne. A cet effet, une mousse isolante de 22 mm d'épaisseur est collée à l'intérieur des raccordements. Cette isolation adhère bien contre le cadre dormant de la fenêtre. Le raccordement Thermo est 22 mm plus large par rapport à un raccordement standard. Grâce à l'utilisation de ce raccordement, la valeur Uw d'une fenêtre de toit est améliorée de 15% et contribue à éviter des ponts thermiques et pertes de chaleur.



EHV-AT 7016 Thermo

- raccordements plus isolants pour des matériaux de couverture ondulés (tuiles).
- réalisé avec une bavette en aluminium (RAL 7016).



ELV-T 7016 Thermo

- raccordements plus isolants pour des matériaux de couverture plats (ardoises)

RACCORDEMENTS THERMO

Dimensions (cm) Code dimensionnel	55x78 01	55x98 02	78x98 05	78x118 06	78x140 07	94x118 08	94x140 09	114x118 10	114x140 11	134x98 12	134x140 17
EHV-AT 7016 Thermo pour matériaux ondulés (tuiles max. 90 mm)	105,51 127,67	113,18 136,95	126,61 153,20	134,28 162,48	138,12 167,13	140,04 169,45	143,88 174,09	147,71 178,73	159,22 192,66	147,71 178,73	166,90 201,94
ELV-T 7016 Thermo pour matériaux plats (ardoises max. 5 mm)	123,97 150,01	129,97 157,26	143,97 174,20	153,97 186,30	155,96 188,72	159,96 193,56	167,96 203,23	169,96 205,65	179,96 217,75	169,96 205,65	181,96 220,17

RACCORDEMENTS POUR LA FENÊTRE RETRO

Dimension (cm) Code dimensionnel	55x78 01	55x98 02	78x98 05	78x118 06	78x140 07	94x118 08	94x140 09	114x118 10	114x140 11	134x98 12	134x140 17
EHV-A 9005 pour matériaux ondulés-tuiles max.90mm	139,97 169,36	145,97 176,62	153,97 186,30	155,96 188,72	161,96 195,98	167,96 203,23	169,96 205,65	175,96 212,91	187,96 227,43	181,96 220,17	191,96 232,27
ELV 9005 pour matériaux plats-ardoises max. 5mm	93,98 113,71	95,98 116,13	107,98 130,65	109,98 133,07	117,97 142,75	121,97 147,59	129,97 157,26	131,97 159,68	139,97 169,36	131,97 159,68	153,97 186,30
EHV-AT 9005 Thermo pour matériaux ondulés-tuiles max.90mm	143,88 174,09	151,55 183,38	164,98 199,62	174,57 211,23	178,41 215,87	180,32 218,19	184,16 222,84	188,00 227,48	199,51 241,41	188,00 227,48	207,18 250,69
ELV-T 9005 Thermo pour matériaux plats-ardoises max. 5mm	175,96 212,91	181,96 220,17	195,96 237,11	205,95 249,20	207,95 251,62	211,95 256,46	219,95 266,14	221,95 268,56	231,95 280,66	221,95 268,56	233,95 283,08

RACCORDEMENTS POUR ÉLÉMENTS DE FAÇADE

Dimension (cm) Code dimensionnel	78x98 05	78x118 06	78x140 07	94x118 08	94x140 09	114x118 10	114x140 11
EUV/B AX00 pour matériaux ondulés-tuiles max.90mm	173,96 210,49	183,96 222,59	193,96 234,69	191,96 232,27	201,95 244,37	201,95 244,37	207,95 251,62
EUV-L/B AX00 pour matériaux plats-ardoises max. 5mm	219,95 266,14	225,95 273,40	239,95 290,33	233,95 283,08	243,95 295,17	243,95 295,17	259,94 314,53
EUV/B-T AX00 Thermo pour matériaux ondulés-tuiles max.90mm	219,95 266,14	227,95 275,82	237,95 287,92	235,95 285,50	245,94 297,59	245,94 297,59	253,94 307,27
EUV-L/B-T AX00 Thermo pour matériaux plats-ardoises max. 5mm	Prix sur demande						

RACCORDEMENTS POUR COMBINAISON AVEC DES FENÊTRES EN DIMENSIONS STANDARDS

Les raccords de combinaison sont utilisés pour installer des fenêtres de manière multiple. L'écartement vertical et horizontal en version standard entre les dormants de fenêtres est de 10 cm. Quand la pose d'un volet roulant est envisagée, l'écartement horizontal pour des fenêtres superposées doit être augmenté jusqu'à 25 cm.



Combinaison horizontale

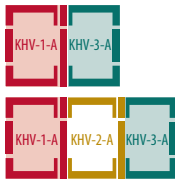

Combinaison verticale



Combinaison multiple

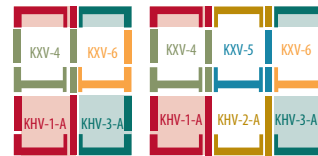

COMBINAISONS AVEC ÉCARTEMENT DE 10 CM

	Dimensions (cm)	55x78	55x98	78x98	78x118	78x140	94x118	94x140	114x118	114x140	134x98	134x140
	Code dimensionnel	01	02	05	06	07	08	09	10	11	12	17
POUR MATÉRIAUX ONDULÉS (TUILES MAX. 90 MM)	EHV-A 7016	78,17 94,59	83,50 101,04	90,61 109,63	92,38 111,78	97,71 118,23	103,04 124,68	104,82 126,83	110,15 133,28	120,81 146,18	115,48 139,73	124,36 150,48
	KDV 7016	103,98 125,81	117,97 142,75	123,97 150,01	133,97 162,10	135,97 164,52	147,97 179,04	149,97 181,46	151,97 183,88	165,96 200,81	151,97 183,88	175,96 212,91
	KHV-1-A, KHV-2-A, KHV-3-A, KXV-4, KXV-5, KXV-6 7016	103,98 125,81	109,98 133,07	123,97 150,01	125,97 152,43	133,97 162,10	135,97 164,52	139,97 169,36	147,97 179,04	165,96 200,81	151,97 183,88	167,96 203,23
	EHV-AT 7016 Thermo	105,51 127,67	113,18 136,95	126,61 153,20	134,28 162,48	138,12 167,13	140,04 169,45	143,88 174,09	147,71 178,73	159,22 192,66	147,71 178,73	166,90 201,94
	KDV-T 7016 Thermo	147,97 179,04	165,96 200,81	175,96 212,91	193,96 234,69	201,95 244,37	209,95 254,04	215,95 261,30	217,95 263,72	229,95 278,24	217,95 263,72	245,94 297,59
	KHV-1-AT, KHV-2-AT, KHV-3-AT 7016 Thermo	133,97 162,10	139,97 169,36	153,97 186,30	167,96 203,23	171,96 208,07	175,96 212,91	181,96 220,17	185,96 225,01	195,96 237,11	185,96 225,01	209,95 254,04
	KXV-4T, KXV-5T, KXV-6T 7016 Thermo	Prix sur demande										

	Dimensions (cm)	55x78	55x98	78x98	78x118	78x140	94x118	94x140	114x118	114x140	134x98	134x140	
	Code dimensionnel	01	02	05	06	07	08	09	10	11	12	17	
POUR MATÉRIAUX PLATS (ARDOISES MAX. 5 MM)	ELV 7016	70,21 84,96	72,16 87,31	85,81 103,83	89,71 108,55	91,66 110,91	93,61 113,27	95,56 115,63	101,42 122,71	105,32 127,43	101,42 122,71	118,97 143,95	
	KDV-L 7016	103,98 125,81	117,97 142,75	123,97 150,01	133,97 162,10	135,97 164,52	147,97 179,04	149,97 181,46	151,97 183,88	165,96 200,81	151,97 183,88	175,96 212,91	
	KLV-1, KLV-2, KLV-3, KLV-4, KLV-5, KLV-6 7016	83,98 101,62	87,98 106,46	103,98 125,81	107,98 130,65	109,98 133,07	117,97 142,75	119,97 145,17	125,97 152,43	131,97 159,68	125,97 152,44	145,97 176,62	
	ELV-T 7016 Thermo	123,97 150,01	129,97 157,26	143,97 174,20	153,97 186,30	155,96 188,72	159,96 193,56	167,96 203,23	169,96 205,65	179,96 217,75	169,96 205,65	181,96 220,17	
	KDV-LT 7016 Thermo	Prix sur demande											
	KLV-1T, KLV-2T, KLV-3T 7016 Thermo	147,97 179,04	151,97 183,88	171,96 208,07	185,96 225,01	191,96 232,27	193,96 234,69	197,96 239,53	201,95 244,37	215,95 261,30	201,95 244,37	217,95 263,72	
	KLV-4T, KLV-5T, KLV-6T 7016 Thermo	Prix sur demande											

TVA non comprise
TVA 21% comprise

Délai de livraison en jours ouvrables

3

10

20



EFW



REHAUSSE DE FENÊTRE DE TOIT POUR TOIT PLAT

DANS UN TOIT PLAT

Le kit EFW se compose d'un rehaussement en bois isolé ainsi que des éléments de finition en aluminium (RAL 7016) nécessaires pour garantir une connexion étanche avec le rehaussement.

La structure inclinée pour toitures plates permet d'installer différents types de fenêtres de toit FAKRO sur un toit plat.

- Idéal pour l'installation de différentes fenêtres de toit FAKRO sur une toiture plate.
- Bonne isolation et raccord parfait avec la fenêtre de toit.
- Connexion étanche entre la fenêtre et le revêtement de toiture.

INSTALLATION

Pose admise dans des pentes de toiture de 0 à 15°.

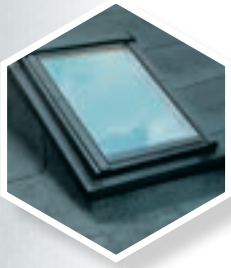

EFW

- rehausse composée de panneaux en bois et d'une isolation en EPS du côté intérieur
- contient des profilés de raccord pour faciliter la pose avec la membrane d'étanchéité de la toiture

Avec AMZ manuel: distance min. = 18 mm!
 Avec AMZ Z-Wave ou Solar: distance min. = 40 mm!
 Avec ARZ Z-Wave ou Solar: distance min = 100 mm!

Dimension A sur dessin pour DUO ou TRIO est avec distance 18 mm.
 DUO avec 40 mm: ajouter 22 mm pour dimension A !
 DUO avec 100 mm: ajouter 82 mm pour dimension A !
 TRIO avec 40 mm: ajouter 44 mm pour dimension A !
 TRIO avec 100 mm: ajouter 164 mm pour dimension A !

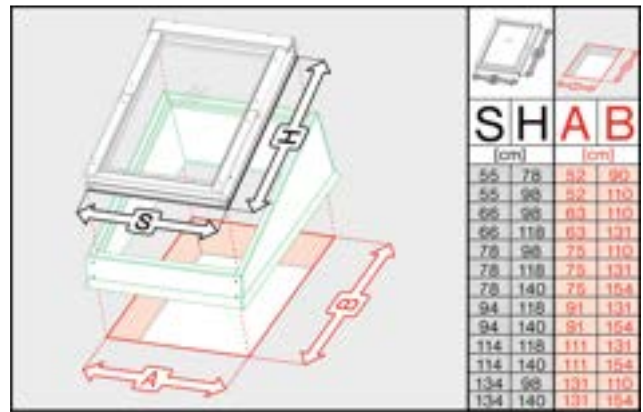

EFW

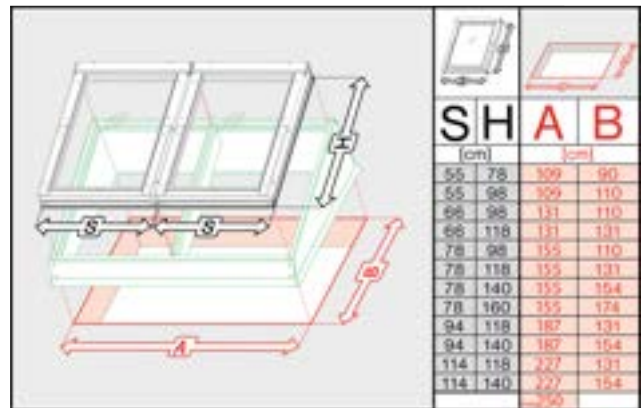

EFW DUO B2/1

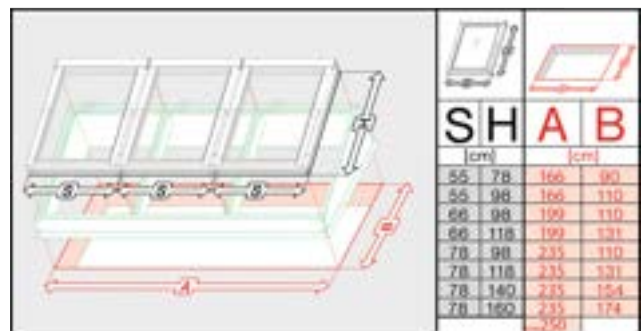

EFW TRIO B3/1

REHAUSSE POUR TOIT PLAT

Dimensions (cm) Code dimensionnel	55x78 01	55x98 02	78x98 05	78x118 06	78x140 07	94x118 08	94x140 09	114x118 10	114x140 11	134x98 12	134x140 17
EFW AX00	353,92 428,24	353,92 428,24	419,91 508,09	431,90 522,60	451,90 546,80	463,90 561,31	469,89 568,57	507,89 614,54	507,89 614,54	533,88 645,99	555,87 672,61
EFW DUO 7016 18 mm B2/1	1081,76 1308,93	1081,76 1308,93	1279,71 1548,45	1315,70 1592,00	1385,69 1676,68	1409,68 1705,72	1427,68 1727,49	1553,65 1879,92	1553,65 1879,92	-	-
EFW DUO 7016 40 mm B2/1	1113,75 1347,64	1113,75 1347,64	1319,70 1596,84	1355,69 1640,39	1427,68 1727,49	1457,67 1763,78	1469,67 1778,30	1597,64 1933,14	1597,64 1933,14	-	-
EFW DUO 7016 100 mm B2/1	1183,73 1432,32	1183,73 1432,32	1403,68 1698,46	1437,68 1739,59	1515,66 1833,95	1541,65 1865,40	1561,65 1889,59	1695,62 2051,70	1695,62 2051,70	-	-
EFW TRIO 7016 18 mm B3/1	1619,64 1959,76	1619,64 1959,76	1919,57 2322,68	1971,56 2385,58	2073,53 2508,98	-	-	-	-	-	-
EFW TRIO 7016 40 mm B3/1	1669,62 2020,25	1669,62 2020,25	1979,55 2395,26	2033,54 2460,59	2141,52 2591,24	-	-	-	-	-	-
EFW TRIO 7016 100 mm B3/1	1771,60 2143,64	1771,60 2143,64	2101,53 2542,85	2155,51 2608,17	2273,49 2750,92	-	-	-	-	-	-

TVA non comprise
TVA 21% comprise

Délai de livraison en jours ouvrables

3

10

20



ÉQUIPEMENT DE MONTAGE

Les accessoires permettent d'augmenter les performances et la qualité de montage d'une fenêtre de toiture. Les auxiliaires aident à éviter des ponts thermiques et protègent la fenêtre et l'habitat contre des influences négatives en cas de conditions météorologiques défavorables. Les accessoires de montage FAKRO sont adaptés aux dimensions des fenêtres, ce qui fait gagner du temps lors de l'installation.

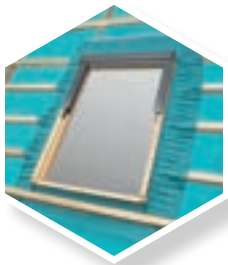

XDP Plus

Collerette de sous-toiture

- écran imperméable et ouvert à la vapeur, protège contre l'humidité extérieure,
- utilisé avec raccordements en version Standard et Thermo

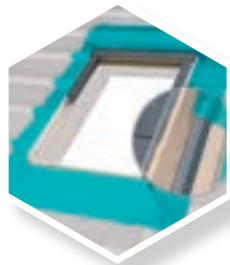

XDP Thermo

Collerette + cadre isolant

- collerette de sous-toiture cadre isolant en mousse de polyéthylène (22 mm d'épaisseur),
- utilisé avec les raccords en version, Standard et Thermo (niveau V et N),
- pour niveau J demandez version spéciale XDP Thermo-J



XDS

Col pare-vapeur

- écran pare-vapeur étanche à la vapeur,
- pour faciliter le raccord du pare-vapeur intérieur à la fenêtre



XLC 30, XLC 40

Habillage intérieur

- pour un montage rapide et propre de la finition à l'intérieur,
- augmente la transmission lumineuse par les fenêtres de toit grâce à sa couleur blanche,
- en plaque de mousse rigide en PVC



XGP, XGU, XGW

Rallonge pour cadre

- allonge le cadre dormant vers l'intérieur,
- XGP: version en bois avec vernis incolore,
- XGW: version bois laqué acrylique blanc,
- XGU: version bois laqué polyuréthane blanc



XRP, XRW, XRU

Chevron de jonction

- relie 2 fenêtres de toit jumelées en combinaison côte à côte B2/,
- disponibles pour 3 distances entre les fenêtres et en trois finitions

ACCESSOIRES DE MONTAGE

ÉQUIPEMENT DE MONTAGE

Dimension (cm) Code dimensionnel	55x78 01	55x98 02	78x98 05	78x118 06	78x140 07	94x118 08	94x140 09	114x118 10	114x140 11	134x98 12	134x140 17
XDP Plus	46,13 55,81	46,13 55,81	46,13 55,81	46,13 55,81	46,13 55,81	46,13 55,81	46,13 55,81	46,13 55,81	46,13 55,81	46,13 55,81	46,13 55,81
XDP Thermo	70,29 85,05	70,29 85,05	70,29 85,05	76,88 93,02	76,88 93,02	76,88 93,02	79,08 95,68	76,88 93,02	81,27 98,34	79,08 95,68	87,86 106,31
XDS 000X	39,66 47,98	39,66 47,98	39,66 47,98	39,66 47,98	39,66 47,98	39,66 47,98	39,66 47,98	39,66 47,98	39,66 47,98	39,66 47,98	39,66 47,98
XLC 30 000X pour bois	307,52 372,10	331,68 401,33	364,63 441,20	373,41 451,83	386,59 467,78	401,97 486,38	410,75 497,01	421,74 510,30	448,10 542,20	437,11 528,91	463,47 560,80
XLC 40 000X pour PVC	390,99 473,09	415,15 502,33	461,28 558,14	483,24 584,72	509,60 616,62	509,60 616,62	529,37 640,54	546,94 661,80	573,30 693,69	573,30 693,69	601,85 728,24
XGP 0P0X, XGW 0W0X, XGU 0U0X	114,22 138,21	131,79 159,47	138,38 167,44	142,78 172,76	147,17 178,07	147,17 178,07	158,15 191,36	151,56 183,39	162,54 196,68	162,54 196,68	171,33 207,31

Distance entre fenêtres, Longueur chevron (cm)	200	18 mm 270	350	200	40 mm 270	350	200	100 mm 270	350
XRP 0P0X, XRW 0W0X, XRU 0U0X	316,30 382,73	349,25 422,59	384,40 465,12	331,68 401,33	445,90 539,54	643,59 778,74	384,40 465,12	485,44 587,38	667,75 807,98

TVA non comprise
TVA 21% comprise

Délai de livraison en jours ouvrables

3

10

20



ACCESSOIRES EXTÉRIEURS



Les accessoires extérieurs offrent une protection solaire 8 fois plus efficace. Une protection solaire extérieure combinée avec un store intérieur garantissent le plus haut niveau de confort dans une pièce sous un toit: protection solaire, occultation, intimité, décoration, ...

3 COULEURS DE REVÊTEMENT

- /// RAL 7016 (anthracite) - standard
- /// RAL 7022 (gris) - délai de livraison plus long
- /// RAL 9005 (noir) - délai de livraison plus long et frais supplémentaire

PROTÉGEZ-VOUS CONTRE LA CHALEUR ...

COMMENT ÇA MARCHE?

Pour améliorer les produits tout en tenant compte d'une utilisation confortable, FAKRO analyse et compare régulièrement la protection efficace contre un échauffement excessif par ses accessoires.

Dans 8 pièces identiques, équipées toutes du même type de fenêtre, l'échauffement par les rayons solaires est mesurée pendant une période estivale en fonction de différents types de stores et de vitrages.

Toutes les fenêtres sont fermées et la température est mesurée à 1 mètre du sol.

Les résultats sont précisés dans le diagramme en-dessous.

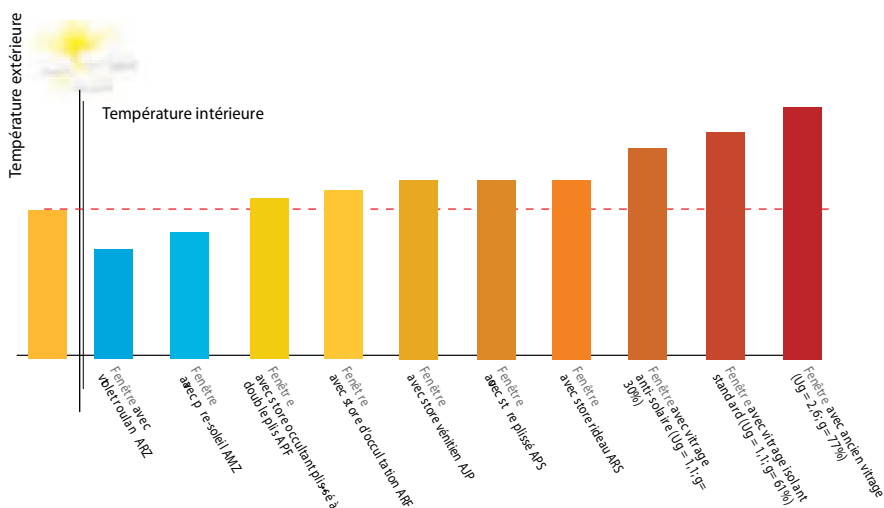

Températures maximales mesurées en fonction du type de protection solaire.

Les résultats des tests démontrent bien que les stores extérieurs (volets et pare-soleils) offrent la meilleure protection solaire. Les accessoires intérieurs (stores d'occultation, stores rideau, stores plissés et stores vénitiens) ne répondent pas vraiment à cette mission et sont plutôt destinés à des fonctions de base : occulter, tamiser, assurer l'intimité et décorer.

Rayonnement thermique :

Illustration 1 - sans protection solaire

Illustration 2 - avec store d'occultation

Illustration 3 - avec pare-soleil extérieur

g = 61% (0,61) selon NBN EN 0

g = 37% (0,37) selon NBN EN 13363-1

g = 4-14% (0,04 – 0,14) selon NBN EN 13363-1

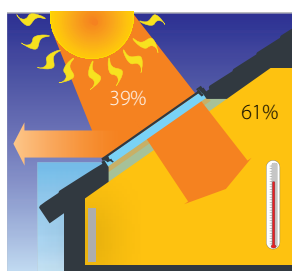

Illustration 1

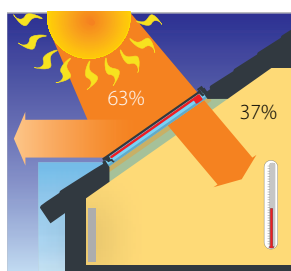

Illustration 2

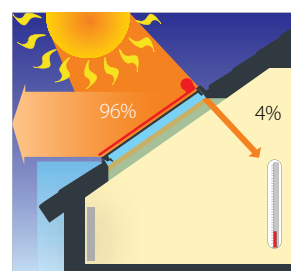

Illustration 3

- Les stores extérieurs reflètent les rayons solaires et empêchent les rayons solaires de rentrer dans l'habitation. Un échauffement de la pièce est impossible.
- Les rayons solaires passent facilement le vitrage et sont la raison d'un échauffement excessif de la pièce.

ACCESSOIRES EXTÉRIEURS
ET INTÉRIEURS



**AMZ
Komfort**



PARE-SOLEIL EXTÉRIEUR MANUEL

GARDEZ LE SOLEIL DEHORS

Le store extérieur AMZ Komfort, facile à actionner manuellement, offre une protection optimale. Comme la lumière du soleil est réfléchié avant d'atteindre le vitrage, la chaleur ainsi que les rayons UV sont efficacement bloqués. Il offre ainsi une protection jusqu'à 8 fois plus efficace qu'un store intérieur, tout en préservant la vue vers l'extérieur.

- Jusqu'à 8 fois plus de protection contre la chaleur solaire qu'une protection solaire intérieure.
- Protection optimale contre la chaleur.
- Ombre efficace tout en laissant passer la lumière naturelle dans la pièce.
- Montage facile – la protection solaire se monte de l'intérieur.
- Nouveau design – look épuré et stabilité améliorée.

COULEURS DU TISSU

Disponible en deux niveaux de transparence du tissu : 10 % (couleur 089 et 090) et 1 % (couleur 092).



COMMANDE

Commande manuelle (bâton de manœuvre longueur 80 cm inclus).

DISPONIBLE EN 3 COULEURS

- RAL 7016 (anthracite) - standard pour les fenêtres de toit GREENVIEW.
- RAL 7022 (gris) - standard pour les fenêtres de toit jusqu'au 1er juillet 2025 (pas les fenêtres de toit GREENVIEW).
Prix identique au RAL 7016
- RAL 9005 (noir) - notamment pour les fenêtres de toit Retro (avec supplément).
Prix sur demande



COMPATIBILITÉ

Le modèle AMZ Komfort à commande manuelle est compatible avec toutes les fenêtres de toit FAKRO de la génération précédente.

PARE-SOLEIL EXTÉRIEUR MANUEL

Dimensions (cm)	55x78	55x98	78x98	94x118	114x118	134x98
			78x118 78x140	94x140	114x140	134x140
Code dimensionnel	01	AM	07	09	11	17
AMZ Komfort I 089 RAL 7016	69,15 83,67	78,75 95,29	88,35 106,91	107,56 130,15	147,90 178,96	151,74 183,60
AMZ Komfort I 090 RAL 7016	69,15 83,67	78,75 95,29	88,35 106,91	107,56 130,15	147,90 178,96	151,74 183,60
AMZ Komfort II 092 RAL 7016	90,15 109,08	106,54 128,91	129,07 156,18	153,66 185,93	215,12 260,30	219,22 265,26

TVA non comprise
TVA 21% comprise

Délai de livraison en jours ouvrables

3

10

20



**AMZ Komfort
Z-Wave,
Z-Wave Solar,
WiFi Tuya,
Electro 230
Electro 24**

PARE-SOLEIL EXTÉRIEUR ÉLECTRIQUE

SOLEIL DEHORS, FRAÎCHEUR DEDANS

Nos stores extérieurs électriques AMZ Komfort offrent une protection optimale contre la surchauffe, tout en préservant la vue vers l'extérieur. Les stores FAKRO offrent une protection jusqu'à 8 fois plus efficace que les protections solaires intérieures. Ils reflètent la lumière du soleil avant qu'elle n'atteigne le vitrage, offrant ainsi une protection efficace contre la chaleur pendant les journées ensoleillées.

- Jusqu'à 8 fois plus de protection contre la chaleur solaire qu'une protection intérieure.
- Protection optimale contre la chaleur.
- Ombre efficace tout en laissant passer la lumière naturelle dans la pièce.
- Montage facile – la protection solaire se monte de l'intérieur.
- Nouveau design – look épuré et stabilité améliorée.
- Confort d'utilisation optimal, idéal pour les fenêtres de toit difficilement accessibles.
- Cinq versions disponibles : Z-Wave, Z-Wave Solar, WiFi Tuya, Electro 230 et Electro 24.

COULEURS DU TISSU

Disponible en deux niveaux de transparence du tissu : 10 % (couleur 089 et 090) et 1 % (couleur 092).



COMMANDE

- AMZ Komfort Z-Wave:**
 Commandé via le protocole sans fil Z-Wave. La télécommande (ZRH1, ZRH12 ou ZRS24) ou interrupteur mural (ZRW7, ZWL1, ZWL2 ou ZWL3) et alimentation transformateur (ZZ60 ou ZZ60h) doivent être commandées séparément.
- AMZ Komfort Z-Wave Solar:**
 Alimenté à l'énergie solaire et commandé via le protocole sans fil Z-Wave. La télécommande ZRH1 est incluse. D'autres options de commande, telles que la télécommande (ZRH12 et ZRS24) ou l'interrupteur mural (ZRW7, ZWL1, ZWL2 ou ZWL3) doivent être commandées séparément.
- AMZ Komfort WiFi Tuya:**
 Commandé via l'application FAKRO Smart. L'alimentation transformateur (ZZ60 ou ZZ60h) doit être commandée séparément.
- AMZ Electro 230:**
 Commande via domotique (Open-Common-Close).
- AMZ Electro 24:**
 Commande via domotique (inversion de polarité). Uniquement sur demande.

DISPONIBLE EN 3 COULEURS

- RAL 7016 (anthracite) - standard pour les fenêtres de toit GREENVIEW.
- RAL 7022 (gris) - standard pour les fenêtres de toit jusqu'au 1er juillet 2025 (pas les fenêtres de toit GREENVIEW). Prix identique au RAL 7016
- RAL 9005 (noir) - notamment pour les fenêtres de toit Retro (avec supplément). Prix sur demande.



COMPATIBILITÉ

Le modèle AMZ Komfort à commande électrique est compatible avec toutes les fenêtres de toit FAKRO de la génération précédente.

PARE-SOLEIL EXTÉRIEUR ÉLECTRIQUE

Dimensions (cm) Code dimensionnel	55x78 01	55x98 02	78x98 05	78x118 06	78x140 07	94x118 08	94x140 09	114x118 10	114x140 11	134x98 12	134x140 17
AMZ Komfort Z-Wave I RAL 7016	372,88 451,19	381,08 461,10	397,47 480,94	411,81 498,29	420,00 508,20	422,05 510,68	434,35 525,56	438,44 530,52	448,69 542,91	440,49 533,00	463,03 560,26
AMZ Komfort Z-Wave Solar I RAL 7016, télécommande ZRH1 incluse	639,23 773,46	645,37 780,90	663,81 803,21	669,96 810,65	680,20 823,04	680,20 823,04	696,59 842,88	698,64 845,36	706,84 855,27	700,69 847,83	721,18 872,62
AMZ Komfort WiFi Tuya I RAL 7016	514,25 622,24	520,40 629,68	534,74 647,03	551,13 666,86	561,37 679,26	563,42 681,74	573,66 694,13	575,71 696,61	588,01 711,49	579,81 701,57	602,35 728,84
AMZ Komfort Electro 230 I RAL 7016	303,22 366,90	309,37 374,34	329,86 399,13	333,95 404,08	344,20 416,48	344,20 416,48	344,20 416,48	356,49 431,35	364,69 441,27	360,59 436,31	438,44 530,52
AMZ Komfort Z-Wave II RAL 7016	403,61 488,37	411,81 498,29	426,15 515,64	440,49 533,00	452,78 547,87	452,78 547,87	463,03 560,26	469,18 567,70	483,52 585,06	471,22 570,18	499,91 604,89
AMZ Komfort Z-Wave Solar II RAL 7016, télécommande ZRH1 incluse	667,91 808,17	674,06 815,61	696,59 842,88	702,74 850,31	715,03 865,19	715,03 865,19	725,28 877,58	729,37 882,54	739,62 894,94	731,42 885,02	756,01 914,77
AMZ Komfort WiFi Tuya II RAL 7016	540,88 654,47	551,13 666,86	567,52 686,70	579,81 701,57	592,10 716,44	592,10 716,44	602,35 728,84	606,44 733,80	624,88 756,11	610,54 738,76	639,23 773,46
AMZ Komfort Electro 230 II RAL 7016	329,86 399,13	336,00 406,56	348,30 421,44	360,59 436,31	366,74 443,75	381,08 461,10	381,08 461,10	381,08 461,10	391,32 473,50	383,13 463,58	467,13 565,22

TVA non comprise
TVA 21% comprise

Délai de livraison en jours ouvrables

3

10

20

**ARZ Komfort
Z-Wave,
Z-Wave Solar,
WiFi Tuya,
Electro 230
Electro 24**

VOLET ROULANT ÉLECTRIQUE

FRAÎCHEUR, SILENCE ET OBSCURITÉ

Les volets roulants garantissent un confort de vie optimal dans votre pièce. Ils protègent avant tout contre la surchauffe.

De plus, un volet roulant assure une obscurité quasi totale, réduit les bruits extérieurs et garantit l'intimité grâce à une couverture complète de la fenêtre. Vous profitez ainsi d'un climat intérieur agréable en toute saison.

- Protège contre la surchauffe.
- Renforce le sentiment d'intimité.
- Réduit les bruits extérieurs.
- Limite les pertes de chaleur en hiver.
- Obscurcit presque totalement la pièce.

COMMANDE

- ARZ Komfort Z-Wave:**
 Commandé via le protocole sans fil Z-Wave.
 La télécommande (ZRH1, ZRH12 ou ZRS24) ou interrupteur mural (ZRW7, ZWL1, ZWL2 ou ZWL3) et alimentation transformateur (ZZ60 ou ZZ60h) doivent être commandées séparément.
- ARZ Komfort Z-Wave Solar:**
 Alimenté à l'énergie solaire et commandé via le protocole sans fil Z-Wave.
 La télécommande ZRH1 est incluse.
 D'autres options de commande, telles que la télécommande (ZRH12 et ZRS24) ou l'interrupteur mural (ZRW7, ZWL1, ZWL2 ou ZWL3) doivent être commandées séparément.
- ARZ Komfort WiFi Tuya:**
 Commandé via l'application FAKRO Smart.
 L'alimentation transformateur (ZZ60 ou ZZ60h) doit être commandée séparément.
- ARZ Electro 230:**
 Commande via domotique (Open-Common-Close).
- ARZ Electro 24:**
 Commande via domotique (inversion de polarité). Uniquement sur demande.

DISPONIBLE EN 3 COULEURS

- RAL 7016 (anthracite) - standard pour les fenêtres de toit GREENVIEW.
- RAL 7022 (gris) - standard pour les fenêtres de toit jusqu'au 1er juillet 2025 (pas les fenêtres de toit GREENVIEW).
Prix identique au RAL 7016
- RAL 9005 (noir) - notamment pour les fenêtres de toit Retro (avec supplément).
Prix sur demande



COMPATIBILITÉ

Le modèle ARZ Komfort à commande électrique est compatible avec toutes les fenêtres de toit FAKRO de la génération précédente.

VOLET ROULANT ÉLECTRIQUE

Dimensions (cm) Code dimensionnel	55x78 01	55x98 02	78x98 05	78x118 06	78x140 07	94x118 08	94x140 09	114x118 10	114x140 11	134x98 12	134x140 17
ARZ Komfort Z-Wave RAL 7016	456,88 552,83	463,03 560,26	489,66 592,49	506,05 612,32	518,35 627,20	520,40 629,68	534,74 647,03	542,93 656,95	565,47 684,22	549,08 664,38	616,69 746,19
ARZ Komfort Z-Wave Solar RAL 7016, télécommande ZRH1 incluse	760,10 919,73	772,40 934,60	788,79 954,43	803,13 971,79	813,37 984,18	815,42 986,66	829,76 1004,01	833,86 1008,97	852,30 1031,28	833,86 1008,97	870,74 1053,60
ARZ Komfort WiFi Tuya RAL 7016	596,20 721,40	602,35 728,84	631,03 763,55	643,32 778,42	657,66 795,77	659,71 798,25	676,10 818,09	682,25 825,52	704,79 852,79	686,35 830,48	753,96 912,29
ARZ Komfort Electro 230 RAL 7016	448,69 542,91	448,69 542,91	471,22 570,18	491,71 594,97	510,15 617,28	512,20 619,76	530,64 642,07	534,74 647,03	567,52 686,70	534,74 647,03	774,45 937,08

TVA non comprise
TVA 21% comprise

Délai de livraison en jours ouvrables

3

10

20



ACCESSOIRES INTÉRIEURS

Les accessoires intérieurs FAKRO apportent une touche décorative à votre intérieur et peuvent être facilement montés sur le cadre de fenêtre de toit FAKRO. (La moustiquaire, quant à elle, se monte sur le cadre intérieur.) Grâce à un large choix de couleurs et de modèles, vous trouverez toujours une protection solaire adaptée au style de votre intérieur. Avec les accessoires intérieurs FAKRO, vous contrôlez facilement la lumière du jour dans votre pièce. Lors d'une journée ensoleillée, vous pouvez obscurcir la pièce presque totalement et vous protéger des reflets gênants, par exemple sur un écran d'ordinateur.

Ces accessoires intérieurs sont compatibles avec toutes les fenêtres de toit de l'ancienne génération.

ARF NEW LINE NEW ELECTRIC

STORE D'OCCULTATION

LE RIDEAU PARFAIT POUR LE CALME ET LE CONFORT

- excellente protection contre la lumière du soleil
- obscurcissement quasi total de la pièce
- réduction partielle de la chaleur excessive dans la pièce
- cache supérieur et glissières latérales en aluminium anodisé (référence couleur RAL 7044). Blanc (RAL 9003) disponible sur demande
- disponible en versions manuelle, Z-Wave, Z-Wave Solar et WiFi Tuya

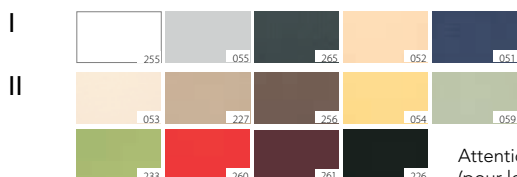

Attention : Pour éviter une rupture thermique de la vitre intérieure, il est recommandé en été, pendant la journée (pour les fenêtres avec orientation sud et températures extérieures > 25 °C) de ne pas fermer les stores d'occultation ARF complètement, sans application du store extérieur AMZ!

STORE D'OCCULTATION

Dimensions (cm) Code dimensionnel	55x78 01	55x98 02	78x98 05	78x118 06	78x140 07	94x118 08	94x140 09	114x118 10	114x140 11	134x98 12	134x140 17
ARF NL I manuel	92,52 111,95	94,83 114,75	104,08 125,94	111,02 134,34	120,27 145,53	115,65 139,93	127,21 153,93	127,21 153,93	136,47 165,12	129,53 156,73	143,40 173,52
ARF NE Z-Wave I kit AKZ doit être commandé séparément ! p. 71	293,27 354,85	295,32 357,33	301,47 364,78	313,78 379,67	315,83 382,15	317,88 384,63	324,03 392,08	326,08 394,56	332,23 402,00	326,08 394,56	356,84 431,78
ARF NE Z-Wave Solar I télécommande ZRH1 incluse	411,45 497,85	413,37 500,18	421,06 509,48	434,52 525,77	436,44 528,09	438,36 530,42	442,21 535,07	446,05 539,72	451,82 546,70	446,05 539,72	480,66 581,60
ARF NE WiFi Tuya I kit AKZ doit être commandé séparément ! p. 71	293,27 354,85	295,32 357,33	301,47 364,78	313,78 379,67	315,83 382,15	317,88 384,63	324,03 392,08	326,08 394,56	332,23 402,00	326,08 394,56	356,84 431,78
ARF NL II manuel	106,40 128,74	108,71 131,54	117,96 142,73	127,21 153,93	136,46 165,12	131,84 159,52	145,72 176,32	145,72 176,32	154,97 187,51	148,03 179,12	164,22 198,71
ARF NE Z-Wave II kit AKZ doit être commandé séparément ! p. 71	313,78 379,67	315,83 382,15	326,08 394,56	336,33 406,96	338,39 409,45	340,44 411,93	348,64 421,85	350,69 424,34	358,89 434,26	350,69 424,34	387,61 469,00
ARF NE Z-Wave Solar II télécommande ZRH1 incluse	434,52 525,77	436,44 528,09	446,05 539,72	459,51 556,01	461,43 558,34	463,36 560,66	471,05 569,97	472,97 572,29	484,51 586,25	472,97 572,29	511,42 618,82
ARF NE WiFi Tuya II kit AKZ doit être commandé séparément ! p. 71	313,78 379,67	315,83 382,15	326,08 394,56	336,33 406,96	338,39 409,45	340,44 411,93	348,64 421,85	350,69 424,34	358,89 434,26	350,69 424,34	387,61 469,00

TVA non comprise
TVA 21% comprise

Délai de livraison en jours ouvrables

3

10

20

ARP NEW LINE NEW ELECTRIC

STORE TAMISANT

COULEURS POUR VOTRE INTÉRIEUR, MAÎTRISE DE LA LUMIÈRE

- protège de la lumière les jours ensoleillés, peut être verrouillé dans n'importe quelle position
- cache supérieur et glissières latérales en aluminium anodisé (référence couleur RAL 7044). Blanc (RAL 9003) disponible sur demande
- disponible en versions manuelle, Z-Wave, Z-Wave Solar et WiFi Tuya

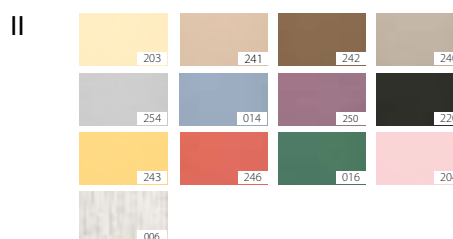

STORE RIDEAU À GLISSIÈRES LATÉRALES

Dimensions (cm) Code dimensionnel	55x78 01	55x98 02	78x98 05	78x118 06	78x140 07	94x118 08	94x140 09	114x118 10	114x140 11	134x98 12	134x140 17
ARP NL I manuel	79,10 95,71	81,30 98,37	90,09 109,01	96,68 116,98	103,27 124,96	98,88 119,64	109,87 132,94	109,87 132,94	118,66 143,57	112,06 135,60	123,05 148,89
ARP NE Z-Wave I kit AKZ doit être commandé séparément ! p. 71	293,27 354,85	295,32 357,33	301,47 364,78	313,78 379,67	315,83 382,15	317,88 384,63	324,03 392,08	326,08 394,56	332,23 402,00	326,08 394,56	356,84 431,78
ARP NE Z-Wave Solar I télécommande ZRH1 incluse	411,45 497,85	413,37 500,18	421,06 509,48	434,52 525,77	436,44 528,09	438,36 530,42	442,21 535,07	446,05 539,72	451,82 546,70	446,05 539,72	480,66 581,60
ARP NE WiFi Tuya I kit AKZ doit être commandé séparément ! p. 71	293,27 354,85	295,32 357,33	301,47 364,78	313,78 379,67	315,83 382,15	317,88 384,63	324,03 392,08	326,08 394,56	332,23 402,00	326,08 394,56	356,84 431,78
ARP NL II manuel	90,09 109,01	92,29 111,67	103,27 124,96	109,87 132,94	118,66 143,57	112,06 135,60	125,25 151,55	125,25 151,55	136,23 164,84	127,45 154,21	140,63 170,16
ARP NE Z-Wave II kit AKZ doit être commandé séparément ! p. 71	313,78 379,67	315,83 382,15	326,08 394,56	336,33 406,96	338,39 409,45	340,44 411,93	348,64 421,85	350,69 424,34	358,89 434,26	350,69 424,34	387,61 469,00
ARP NE Z-Wave Solar II télécommande ZRH1 incluse	434,52 525,77	436,44 528,09	446,05 539,72	459,51 556,01	461,43 558,34	463,36 560,66	471,05 569,97	472,97 572,29	484,51 586,25	472,97 572,29	511,42 618,82
ARP NE WiFi Tuya II kit AKZ doit être commandé séparément ! p. 71	313,78 379,67	315,83 382,15	326,08 394,56	336,33 406,96	338,39 409,45	340,44 411,93	348,64 421,85	350,69 424,34	358,89 434,26	350,69 424,34	387,61 469,00

TVA non comprise
TVA 21% comprise

Délai de livraison en jours ouvrables

3

10

20



ARS

STORE RIDEAU STANDARD

RÉGULATION LUMINEUSE DÉCORATIVE

- protège de la lumière
- peut être bloqué en 3 positions
- cache supérieur en aluminium anodisé (référence couleur RAL 7044), fourni avec des supports d'accrochage



ACCESSOIRES EXTÉRIEURS
ET INTÉRIEURS

STORE RIDEAU STANDARD

Dimensions (cm)	55x78 55x98	78x98 78x118 78x140 78x160	94x118 94x140	114x118 114x140	134x98	134x140
Code dimensionnel	02	13	09	11	12	17
ARS I	46,13 55,81	65,90 79,73	70,29 85,05	85,67 103,66	79,08 95,68	94,45 114,29

TVA non comprise
TVA 21% comprise

Délai de livraison en jours ouvrables

3

10

20

APF

STORE OCCULTANT PLISSÉ À DOUBLE PLIS

CALME, INTIMITÉ ET ÉLÉGANCE RÉUNIS DANS UN SEUL RIDEAU

- commande top-down / bottom-up
- peut être verrouillé dans n'importe quelle position
- réduction significative de la lumière entrante
- effet isolant
- profil supérieur et inférieur ainsi que les rails latéraux en aluminium anodisé (référence couleur RAL 7044)

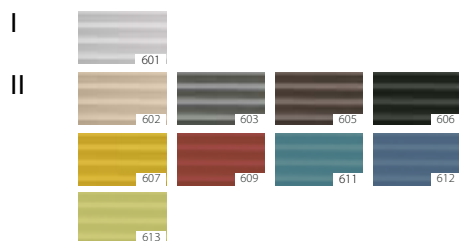

STORE OCCULTANT PLISSÉ À DOUBLE PLIS

Dimensions (cm) Code dimensionnel	55x78 01	55x98 02	78x98 05	78x118 06	78x140 07	94x118 08	94x140 09	114x118 10	114x140 11	134x98 12	134x140 17
APF I	123,01 148,84	127,40 154,15	142,78 172,76	153,76 186,05	166,94 201,99	160,35 194,02	175,72 212,63	175,72 212,63	193,30 233,89	182,31 220,60	204,28 247,18
APF II	153,76 186,05	158,15 191,36	180,12 217,94	195,49 236,55	210,87 255,15	202,08 244,52	221,85 268,44	221,85 268,44	239,42 289,70	228,44 276,41	252,60 305,65

TVA non comprise
TVA 21% comprise

Délai de livraison en jours ouvrables

3

10

20

APS

STORE PLISSÉ

LUMIÈRE DOUCE, TOUCHE D'ÉLÉGANCE

- commande top-down / bottom-up
- peut être verrouillé dans n'importe quelle position
- crée un niveau de lumière uniformément réparti
- profil supérieur et inférieur ainsi que les rails latéraux en aluminium anodisé (référence couleur RAL 7044)

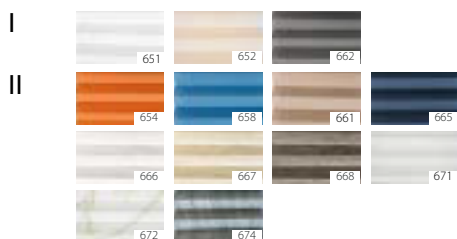

STORE PLISSÉ

Dimensions (cm) Code dimensionnel	55x78 01	55x98 02	78x98 05	78x118 06	78x140 07	94x118 08	94x140 09	114x118 10	114x140 11	134x98 12	134x140 17
APS I	92,26 111,63	94,45 114,29	107,63 130,23	120,81 146,18	131,79 159,47	123,01 148,84	136,19 164,79	136,19 164,79	149,37 180,73	142,78 172,76	158,15 191,36
APS II	118,61 143,52	120,81 146,18	142,78 172,76	151,56 183,39	164,74 199,34	153,76 186,05	169,13 204,65	169,13 204,65	193,30 233,89	171,33 207,31	197,69 239,20

TVA non comprise
TVA 21% comprise

Délai de livraison en jours ouvrables

3

10

20

AJP

STORE VÉNITIEN

GÉRER LA LUMIÈRE DU SOLEIL AVEC STYLE D'UN SIMPLE GESTE

- régulation de la lumière entrante
- orientation des rayons du soleil en ajustant l'inclinaison des lamelles
- profil supérieur et inférieur ainsi que les rails latéraux en aluminium anodisé (référence couleur RAL 7044)

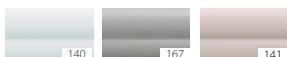

STORE VÉNITIEN

Dimensions (cm) Code dimensionnel	55x78 01	55x98 02	78x98 05	78x118 06	78x140 07	94x118 08	94x140 09	114x118 10	114x140 11	134x98 12	134x140 17
AJP	74,68 90,37	81,27 98,34	90,06 108,97	94,45 114,29	98,84 119,60	107,63 130,23	118,61 143,52	118,61 143,52	127,40 154,15	118,61 143,52	133,99 162,13

TVA non comprise
TVA 21% comprise

Délai de livraison en jours ouvrables

3

10

20

AMS

MOUSTIQUAIRE

DE L'AIR FRAIS À L'INTÉRIEUR, LES INSECTES À L'EXTÉRIEUR

- montage sur le cadre de finition intérieure
- protection contre les insectes
- formation d'ombre minimale
- peut être combiné avec des protections solaires intérieures et extérieures

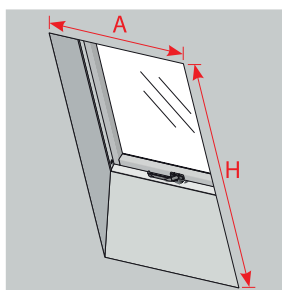

ACCESSOIRES EXTÉRIEURS
ET INTÉRIEURS

MOUSTIQUAIRE

Largeur de la fenêtre (cm) Longueur des glissières latérales (cm)	55 170	55 200	78 200	78 240	94 200	94 240	114 200	114 240	134 200	134 240
AMS Coffre supérieur / glissières latérales anodisés	131,79 159,47	136,19 164,79	153,76 186,05	158,15 191,36	164,74 199,34	169,13 204,65	175,72 212,63	182,31 220,60	193,30 233,89	197,69 239,20
AMS 9010 Coffre supérieur / glissières latérales blanc RAL 9010	131,79 159,47	136,19 164,79	153,76 186,05	158,15 191,36	164,74 199,34	169,13 204,65	175,72 212,63	182,31 220,60	193,30 233,89	197,69 239,20

TVA non comprise
TVA 21% comprise

Délai de livraison en jours ouvrables

3

10

20



SYSTÈMES DE COMMANDE ÉLECTRIQUES

Dans une maison intelligente (smarthome), plusieurs appareils du quotidien sont connectés entre eux grâce aux technologies modernes. Ainsi, le thermostat, le chauffage ou l'éclairage peuvent communiquer et échanger des informations via des connexions sans fil comme Bluetooth et Z-Wave, ou via des connexions filaires.

De nombreuses actions quotidiennes sont ainsi automatisées, ce qui améliore le confort dans la maison. Pensez à une maison agréablement chauffée en hiver, une ventilation suffisante lorsqu'il y a trop de monde dans une pièce, ou à des protections solaires qui se ferment automatiquement pour éviter la surchauffe en été.

Cela peut également aider à économiser de l'énergie. Vous n'avez donc presque plus à vous en soucier vous-même !



69,15
83,67

blanc

ZRH1 télécommande

Télécommande à radio-contrôle pour maximum 1 groupe de max. 12 dispositifs électriques Z-Wave par groupe.

- 2 piles AAA 1,5 V - LRO3 (non-rechargeable) incluses.



109,87
132,94

blanc

ZRH12 télécommande

Télécommande à radio-contrôle pour maximum 12 groupes de max. 12 dispositifs électriques Z-Wave par groupe.

- 2 piles AAA 1,5 V - LRO3 (non-rechargeable) incluses.



193,37
233,97

blanc

193,37
233,97

noir

ZRS24 télécommande avec écran d'affichage

Cette télécommande permet la commande de maximum 24 groupes de dispositifs électriques Z-Wave par radiocontrôle.

Maximum 231 dispositifs sont possibles.

- 3 piles NiMH 1,2 V (rechargeable) incluses.

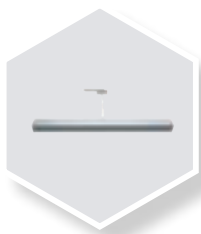

ZWN230 - Z-Wave moteur à chaîne 230V

Utilisé pour le contrôle sans fil des fenêtres de toit FAKRO avec la technologie Z-Wave.

- Cours : 240 mm
- Tension : 230 V AC
- Force d'ouverture/fermeture : 250 N
- Vitesse : 4,25 mm/s
- Câble de connexion : 3 x 0,75 mm² (1,5 lm)

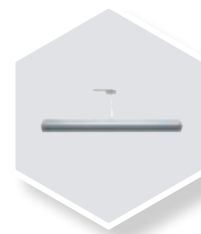

ZTN230 - WiFi Tuya moteur à chaîne 230V

Utilisé pour le contrôle sans fil des fenêtres de toit FAKRO via un smartphone.

- Cours : 240 mm
- Tension : 230 V AC
- Force d'ouverture/fermeture : 250 N
- Vitesse : 4,25 mm/s
- Câble de connexion : 3 x 0,75 mm² (1,5 lm)

Largeur de la fenêtre (cm)	55	78	94	114	134
ZWN230 Z-Wave	461,43 558,34	472,42 571,63	479,01 579,61	483,41 584,92	490,00 592,90
ZTN230 WiFi Tuya	498,79 603,53	531,75 643,42	525,16 635,44	536,14 648,73	542,74 656,71

TVA non comprise
TVA 21% comprise

Délai de livraison en jours ouvrables

3

10

20



63,98
77,42

ZZ60 alimentation - transformateur

Alimentation 15 V/4 A/60 W, prévue pour le montage sur un rail DIN S-35/7,5 ou 15. Pour max. 3 produits Z-Wave! IN 230 V AC - OUT 15 V DC. Possibilité de réglage manuel de la tension DC: 13,5 - 16,5 V DC. Refroidissement par circulation libre de l'air et sécurisé contre court-circuit, surcharge et surtension.



63,98
77,42

ZZ60h alimentation - transformateur

Alimentation 15 V/4 A/60 W, boîtier complètement isolé. Pour max. 3 produits Z-Wave! IN 230 V AC - OUT 15 V DC. Refroidissement par circulation libre de l'air et sécurisé contre court-circuit, surcharge et surtension.



160,40
194,09

ZWMP module météo

Ce module météo est raccordé à un détecteur de pluie et/ ou de vent et communique sans fils (par radio-contrôle) des signaux aux différents dispositifs concernés. Le module météo ZWMP peut gérer maximum. 231 dispositifs au total.

- Tension d'entrée 230 V AC



210,94
255,24

ZWMA4 module domotique

Le module ZWMA4 permet de commander 4 groupes de dispositifs Z-Wave (max. 231 dispositifs au total) par radio-contrôle. Ce module est raccordé sur un système domotique ou des interrupteurs à contact potentiellement libre.

- Tension d'entrée 230 V AC



114,26
138,25

ZRW7 interrupteur mural sans fil

Interrupteur mural pour commande sans fil de max. 7 groupes de max. 12 dispositifs Z-Wave (max. 84 dispositifs).

- 4 piles AAA 1,5 V - LRO3 (non-rechargeable) incluses.



134,04
162,18

142,83
172,82

blanc

noir

ZWL 1 interrupteur mural pour commande sans fil

Le ZWL1 est composé de 1 interrupteur mural et 1 module encastrable ZWMA1 pour commander 1 groupe de dispositifs Z-Wave (max. 10 dispositifs) par radio-contrôle. Aussi disponible en couleur noir. Le module ZWMA1 se vend aussi séparément pour être combiné individuellement avec d'autres interrupteurs.

- Tension d'entrée 230 V AC

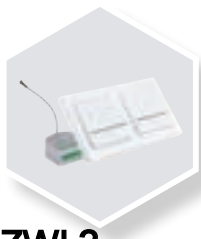

153,81	164,80
186,11	199,41
blanc	noir

ZWL2 interrupteur mural double pour commande sans fil

Le ZWL2 est composé de 1 interrupteur mural double et 1 module encastrable ZWMA3 pour commander 2 groupes de dispositifs Z-Wave (max. 5 dispositifs par groupe) par radio-contrôle.

Aussi disponible en couleur noir.

- Tension d'entrée 230 V AC

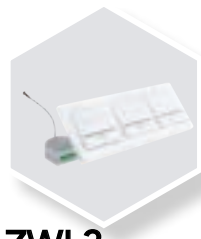

164,80	191,17
199,41	231,31
blanc	noir

ZWL3 interrupteur mural triple pour commande sans fil

Le ZWL3 est composé de 1 interrupteur mural triple et 1 module encastrable ZWMA3 pour commander 3 groupes de dispositifs Z-Wave (max. 4 dispositifs par groupe) par radio-contrôle.

Aussi disponible en couleur noir.

- Tension d'entrée 230 V AC

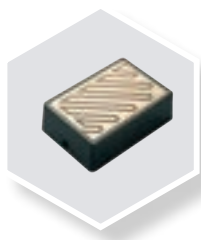

32,96
39,88

ZRD détecteur de pluie

Ce détecteur de pluie, installé à l'extérieur sur la fenêtre de toit, assure une fermeture automatique en cas de pluie.

Connecté par câble sur module météo ZWMP.

- Câble de connexion : 3 x 0,25 mm² (5 lm)



81,30
98,37

ZWD détecteur de vent

Ce détecteur de vent, installé à l'extérieur sur la fenêtre de toit, assure une fermeture automatique en cas de vent violent.

Connecté par câble sur module météo ZWMP.

- Câble de connexion: 2 x 0,25 mm² (5 lm)



57,13
69,13

DZU module

Un module pour commander un seul moteur tubulaire (par exemple pour des volets roulants ou des stores) dans une installation de commande centrale en 230 volts.



26,36	26,36
31,89	31,89
Set A & B	Set C & D

AKZ kit

Une connexion permettant d'alimenter le store en électricité, exclusivement destinée aux systèmes câblés.

- Kit AKZ A : fenêtres en bois et PVC produites jusqu'en 2006
- Kit AKZ B : fenêtres en bois et PVC produites depuis 2007
- Kit AKZ C : fenêtres de toit GREENVIEW en bois
- Kit AKZ D : fenêtres de toit GREENVIEW en PVC

TVA non comprise
TVA 21% comprise

Délai de livraison en jours ouvrables

3

10

20

SYSTÈMES DE COMMANDE MANUELS



ZST

46,13
55,81

ZSP

28,56
34,55

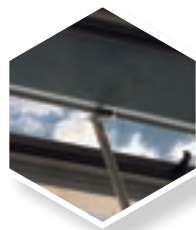

ZSZ

35,14
42,53

Bâton télescopique universel.

- longueur 119 cm (extensible à 134, 162, 190 et 218 cm)
- ZSP: Rallonge pour ZST - extensible 246, 274, 302 et 330 cm

Bâton pour store pare-soleil AMZ.

- longueur 150 cm



ZBB

43,93
53,16

ZBB-P

50,52
61,13

Limiteur d'ouverture.

- ZBB pour fenêtres en bois
- ZBB-P pour fenêtres en PVC

TVA non comprise
TVA 21% comprise

Délai de livraison en jours ouvrables

3

10

20

KITS D'ENTRETIEN

Le kit d'entretien XMP contient des produits pour réparer ou retoucher les finitions, ainsi que pour lubrifier les charnières. Des petits dégâts peuvent être réparés très vite et correctement, et la durabilité et l'esthétique de la fenêtre sont à nouveau assurées. Par ailleurs, un graissage régulier des charnières assure leur fonctionnement à long terme.

XMP

57,13
69,13



Kit d'entretien pour bois naturel.

TVA non comprise
TVA 21% comprise

Délai de livraison en jours ouvrables

3

10

20

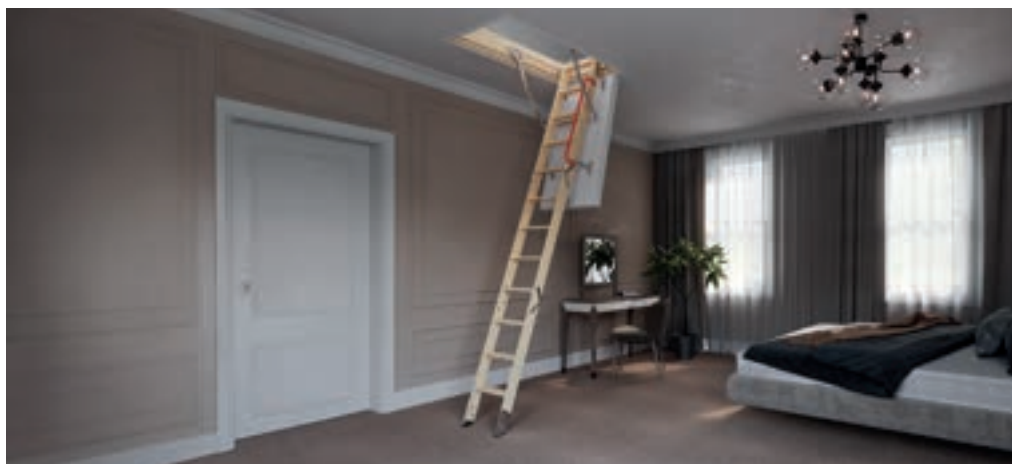

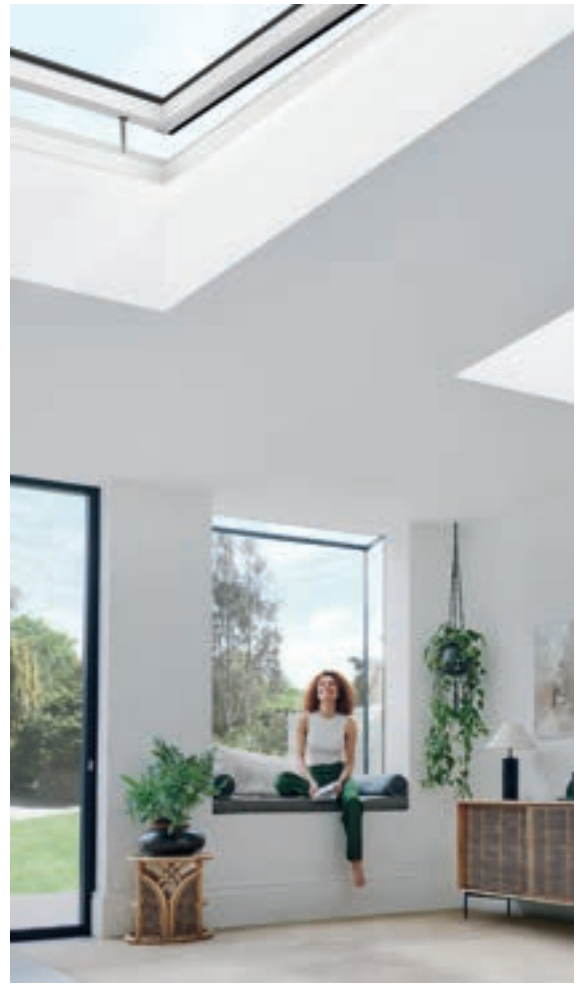



WWW.FAKRO.BE

Ce tarif est sans engagement et peut être modifié sans avis préalable.
Tous les prix sont sous réserve de fautes d'impression.